

BARBERS CORNER

beurer

HR 4000



DE	Bartstyler Gebrauchsanweisung	2
EN	Beard styler Instructions for use	15
FR	Tondeuse à barbe Mode d'emploi	27
ES	Recortadora de barba Instrucciones de uso	40
IT	Regolabarba Istruzioni per l'uso	53
TR	Sakal Şekillendirme makinesi Kullanım kılavuzu	66
RU	Триммер для бороды Инструкция по применению	78
PL	Maszynka do strzyżenia brody Instrukcja obsługi	91





Lesen Sie diese Gebrauchsanweisung sorgfältig durch, bewahren Sie sie für den späteren Gebrauch auf, machen Sie sie anderen Benutzern zugänglich und beachten Sie die Hinweise.

WARNUNG

- Das Gerät ist nur für den Einsatz im häuslichen/privaten Umfeld bestimmt, nicht im gewerblichen Bereich.
- Dieses Gerät kann von Kindern ab 8 Jahren und darüber sowie von Personen mit verringerten physischen, sensorischen oder mentalen Fähigkeiten oder Mangel an Erfahrung und Wissen benutzt werden, wenn sie beaufsichtigt oder bezüglich des sicheren Gebrauchs des Gerätes unterwiesen wurden und die daraus resultierenden Gefahren verstehen.
- Kinder dürfen nicht mit dem Gerät spielen.
- Sie dürfen das Gerät keinesfalls öffnen oder reparieren, da sonst eine einwandfreie Funktion nicht mehr gewährleistet ist. Bei Nichterachten erlischt die Garantie.
- Reinigung und Benutzerwartung dürfen nicht von Kindern ohne Beaufsichtigung durchgeführt werden.
- Wenn das Gerät in einem Badezimmer verwendet wird, ist nach Gebrauch der Stecker zu ziehen, da die Nähe von Wasser eine Gefahr darstellt, auch wenn das Gerät ausgeschaltet ist.
- Benutzen Sie das Gerät niemals in der Nähe von Bädewannen, Waschbecken, Duschen oder anderen Gefäßen, die Wasser oder andere Flüssigkeiten beinhalten - Gefahr eines Stromschlags!
- Als zusätzlichen Schutz wird die Installation einer Fehlerstrom-Schutzeinrichtung RCD mit einem Bemessungsauslösestrom von nicht mehr als 30 mA im Stromkreis des Badezimmers empfohlen. Informationen dazu erhalten Sie bei Ihrem örtlichen Elektro-Fachbetrieb.

- Wenn die Netzanschlussleitung dieses Gerätes beschädigt wird, muss sie durch den Hersteller oder seinen Kundendienst oder einer ähnlich qualifizierten Person ersetzt werden, um Gefährdung zu vermeiden.
- Das Gerät darf nur mit dem mitgelieferten Netzadapter verwendet werden.

Sehr geehrte Kundin, sehr geehrter Kunde,

wir freuen uns, dass Sie sich für ein Produkt unseres Sortimentes entschieden haben. Unser Name steht für hochwertige und eingehend geprüfte Qualitätsprodukte aus den Bereichen Wärme, Gewicht, Blutdruck, Körpertemperatur, Puls, Sanfte Therapie, Massage, Beauty, Baby und Luft. Bitte lesen Sie diese Gebrauchsanweisung aufmerksam durch, bewahren Sie sie für späteren Gebrauch auf, machen Sie sie anderen Benutzern zugänglich und beachten Sie die Hinweise.

Mit freundlicher Empfehlung
Ihr Beurer-Team

Inhaltsverzeichnis

1. Lieferumfang	3
2. Zeichenerklärung.....	4
3. Zum Kennenlernen	5
4. Bestimmungsgemäßer Gebrauch.....	5
5. Warn- und Sicherheitshinweise	5
6. Gerätebeschreibung	7
7. Inbetriebnahme	8
8. Anwendung	9
9. Reinigung und Pflege	11
10. Entsorgung.....	12
11. Technische Angaben	12
12. Garantie/Service.....	13





1. Lieferumfang

Überprüfen Sie den Lieferumfang auf äußere Unversehrtheit der Kartonverpackung und auf die Vollständigkeit des Inhalts. Vor dem Gebrauch ist sicherzustellen, dass das Gerät und Zubehör keine sichtbaren Schäden aufweisen und jegliches Verpackungsmaterial entfernt wird. Benutzen Sie es im Zweifelsfall nicht und wenden Sie sich an Ihren Händler oder an die angegebene Kundendienstadresse.

- 1 x Bartstyler HR 4000
- 1 x Trimmeraufsatz mit Edelstahlklinge
- 1 x Aufsatz schmale Konturklinge
- 1 x Kammaufsatz für schmale Konturklinge
- 1 x Langer Kammaufsatz
- 1 x Kurzer Kammaufsatz
- 1 x Schneidöl
- 1 x Netzadapter
- 1 x Reinigungspinsel
- 1 x Aufbewahrungsbeutel

2. Zeichenerklärung

In der Gebrauchsanweisung, auf der Verpackung und auf dem Typenschild des Geräts werden folgende Symbole verwendet:

 GEFAHR	Das Gerät darf nicht in der Nähe von Wasser oder im Wasser (z. B. Waschbecken, Dusche, Badewanne) verwendet werden – Gefahr eines Stromschlags!
 WARNUNG	Warnhinweis auf Verletzungsgefahren oder Gefahren für Ihre Gesundheit
 VORSICHT	Sicherheitshinweis auf mögliche Schäden am Gerät/Zubehör
 Hinweis	Hinweis auf wichtige Informationen
	Die Edelstahlklinge ist zur Reinigung unter fließendem Wasser geeignet.
	Gebrauchsanweisung beachten
	Entsorgung gemäß Elektro- und Elektronik-Altgeräte EG-Richtlinie EC – WEEE (Waste Electrical and Electronic Equipment).
	Hersteller
	CE-Kennzeichnung Dieses Produkt erfüllt die Anforderungen der geltenden europäischen und nationalen Richtlinien.
  PAP	Verpackung umweltgerecht entsorgen.
IPX4	Schutz gegen Spritzwasser
	Verwenden Sie den Netzadapter nur in Innenräumen.
	Energieeffizienzklasse 6
	Adapter ist Geräteschutzklasse II
	Kurzschlussfester Sicherheitstransformator
	SMPW (Switch mode power supply unit) Schaltnetzteil
	Polarität des Ausgangspols

3. Zum Kennenlernen

Mit dem Bartstyler HR 4000 können Sie einfach und präzise Ihren Bart rasieren und stylen. Seine hochwertige Edelstahlklinge besitzt eine Titaniumbeschichtung, wodurch eine optimale Hautverträglichkeit gewährleistet wird.

Dank der drei längenverstellbaren Kammaufsätze und dem extra Aufsatz mit schmaler Konturklinge gelingen Ihnen mühelos verschiedene Schnittlängen und saubere Konturen.

Der Bartstyler verfügt über ein LED-Display mit Akku-, Reisesicherungs- und Ladeanzeige. Des Weiteren signalisiert Ihnen ein Symbol im LED-Display, wann Sie die Edelstahlklinge nachölen müssen.

Der Bartstyler kann sowohl mit dem Akku als auch mit dem mitgelieferten Netzadapter betrieben werden. Ein leistungsstarker Lithium-Akku sorgt dafür, dass Sie den Bartstyler mit nur einer Akkuladung bis zu 60 Minuten lang betreiben können.

Für eine hygienische Reinigung kann die Edelstahlklinge abgenommen und unter fließendem Wasser gereinigt werden.

4. Bestimmungsgemäßer Gebrauch

Der Bartstyler ist ausschließlich zum Schneiden von menschlichen Barthaaren im Gesicht bestimmt. Verwenden Sie den Bartstyler nicht an anderen Körperteilen, Tieren oder Gegenständen! Benutzen Sie den Bartstyler nicht im Freien.

Der Bartstyler ist nur für den privaten Gebrauch bestimmt. Der Bartstyler ist nicht für den Einsatz im gewerblichen Bereich bestimmt. Der Bartstyler darf nur für den Zweck verwendet werden, für den er entwickelt wurde, und auf die in der Gebrauchsanweisung angegebene Art und Weise. Jeder unsachgemäße Gebrauch kann gefährlich sein. Der Hersteller haftet nicht für Schäden, die durch unsachgemäßen oder falschen Gebrauch verursacht wurden.

5. Warn- und Sicherheitshinweise



GEFAHR

Um gesundheitlichen Schäden vorzubeugen, wird in folgenden Fällen von dem Gebrauch des Gerätes dringend abgeraten:

- Erstickungsgefahr durch Verpackungsmaterial! Halten Sie Kinder vom Verpackungsmaterial fern.
- Überprüfen Sie vor dem Gebrauch das Gerät und Zubehör auf sichtbare Schäden. Benutzen Sie es im Zweifelsfall nicht und wenden Sie sich an Ihren Händler oder an die angegebene Kundendienstadresse.
- Halten Sie den Netzadapter von Wasser fern.
- Tauchen Sie das Gerät niemals in Wasser oder eine andere Flüssigkeit! Stromschlaggefahr!
- Sollte das Gerät trotz aller Vorsichtsmaßnahmen in das Wasser fallen, dann ziehen Sie sofort den Netzstecker aus der Steckdose! Greifen Sie nicht in das Wasser! Stromschlaggefahr!
- Lassen Sie das Gerät vor erneutem Gebrauch von einer autorisierten Fachwerkstatt überprüfen! Lebensgefahr durch Stromschlag!
- Wenn das Gerät heruntergefallen ist oder anderweitige Schäden davongetragen hat, darf es nicht mehr benutzt werden. Stromschlag- und Verletzungsgefahr!
- Bei einer sichtbaren Beschädigung des Geräts, Zubehörs oder des Netzkabels/-steckers benutzen Sie es im Zweifelsfall nicht und wenden Sie sich an Ihren Händler oder an die angegebene Kundendienstadresse. Stromschlaggefahr!

- Verwenden Sie das Gerät nicht, wenn die Edelstahlklinge beschädigt ist, da diese scharfe Kanten haben könnte - Verletzungsgefahr!
- Die Kanten der Edelstahlklinge und der Aufsätze sind scharf. Verwenden Sie das Gerät vorsichtig.
- Halten Sie Kinder von Verpackungsmaterialien fern - Erstickungsgefahr!
- Halten Sie das Gerät außer Reichweite von Kindern.
- Verwenden Sie keine Verlängerungskabel im Badezimmer, damit im Notfall der Netzadapter schnell zu erreichen ist.
- Das ans Stromnetz angeschlossene Gerät niemals mit nassen oder feuchten Händen verwenden.
- Verwenden Sie nur die Original-Kammaufsätze.



WARNUNG

Um gesundheitlichen Schäden vorzubeugen, folgende Punkte beachten:

- Verwenden Sie das Gerät nicht, wenn Sie im Gesicht unter Sonnenbrand, offenen Wunden, Ekzemen oder Schnittwunden leiden.
- Schalten Sie das Gerät aus, bevor Sie den Kammaufsatz aufsetzen oder wechseln.
- Achten Sie darauf, dass sich in der Nähe des Gerätes keine leicht entzündlichen Flüssigkeiten befinden. Brandgefahr!
- Entfernen Sie vor dem Gebrauch des Gerätes jegliches Verpackungsmaterial.
- Verlegen Sie das Netzkabel stolpersicher.
- Schließen Sie das Gerät nur an eine Steckdose mit der auf dem Typenschild angegebenen Spannung an.
- Betreiben Sie das Gerät nur gemäß den Angaben auf dem Typenschild.
- Ziehen Sie das Netzkabel nur am Netzadapter aus der Steckdose.
- Sie dürfen das Gerät keinesfalls öffnen oder reparieren, da sonst eine einwandfreie Funktion nicht mehr gewährleistet ist. Bei Nichtbeachten erlischt die Garantie.
- Lassen Sie das Gerät im Falle einer Störung oder Beschädigung durch eine qualifizierte Fachwerkstatt reparieren.
- Lassen Sie das Gerät während des Gebrauchs nie unbeaufsichtigt.
- Wenn Sie das Gerät an Dritte weitergeben, müssen Sie diese Gebrauchsanweisung mitgeben.
- Schalten Sie das Gerät nach jeder Anwendung aus.
- Ziehen Sie nach jedem abgeschlossenen Ladevorgang den Netzadapter aus der Steckdose.



VORSICHT

- Schützen Sie Gerät und Zubehör vor Stößen, Feuchtigkeit, Schmutz, starken Temperaturschwankungen und direkter Sonneneinstrahlung.
- Das Gerät nur bei Temperaturen von -10 °C bis 40 °C betreiben, aufladen oder aufbewahren.





WARNUNG

Hinweise zum Umgang mit Akkus:

- Wenn Flüssigkeit aus Akkuzellen mit Haut oder Augen in Kontakt kommt, betroffene Stelle mit reichlich Wasser auswaschen und ärztliche Hilfe aufsuchen.
- Explosionsgefahr! Keine Akkus ins Feuer werfen.
- Keine Akkus zerlegen, öffnen oder zerkleinern.
- Nur in der Gebrauchsanweisung aufgeführte Ladegeräte verwenden.
- Akkus müssen vor dem Gebrauch korrekt geladen werden. Die Hinweise des Herstellers bzw. die Angaben in dieser Gebrauchsanweisung für das korrekte Laden sind stets einzuhalten.
- Laden Sie den Akku vor der ersten Inbetriebnahme vollständig auf (siehe Kapitel 7).
- Um eine möglichst lange Akku-Lebensdauer zu erreichen, laden Sie den Akku mindestens 2 Mal im Jahr vollständig auf.

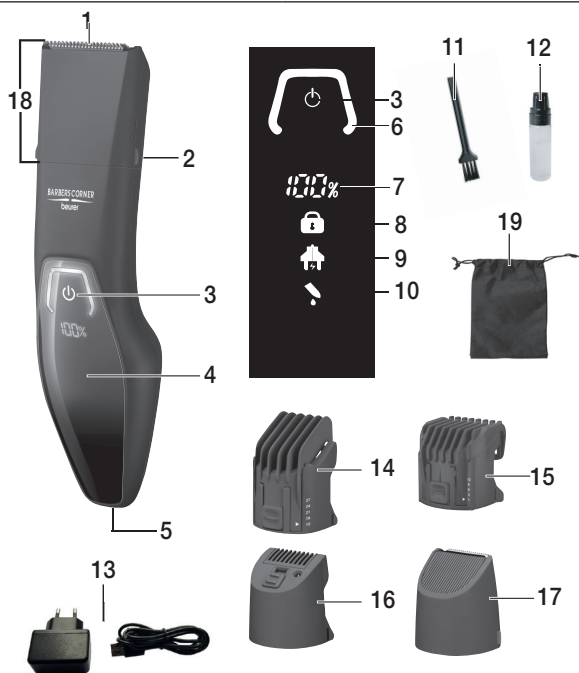
6. Gerätebeschreibung



1. Edelstahlklinge	11. Reinigungspinsel
2. Halterung für Kammaufsatz	12. Schneidöl
3. EIN-/AUS-Schalter 	13. Netzadapter
4. Display	14. Langer Kammaufsatz
5. Anschlussbuchse (Micro-USB)	15. Kurzer Kammaufsatz
6. Betriebsanzeige	16. Kammaufsatz für schmale Konturklinge
7. Akkuanzeige	17. Aufsatz schmale Konturklinge
8. Reisesicherungsanzeige	18. Trimmeraufsatz
9. Ladeanzeige	19. Aufbewahrungsbeutel
10. Ölinweis	

Aufsätze

 <p>A black comb attachment with five curved blades. The blades are labeled with numbers 15, 18, 21, 24, and 27, indicating different cutting lengths. A small white arrow points to the right on the side.</p>	<p><u>Langer Kammaufsatz</u> Geeignet für Schnittlängen von 15-27 mm (3-mm-Stufen).</p>	 <p>A black comb attachment with a single, narrow blade. It has a small rectangular slot on the top surface.</p>	<p><u>Kammaufsatz für schmale Konturklinge</u> Geeignet für Schnittlängen von 1 mm, 3 mm und 5 mm. Der Kammaufsatz für schmale Konturklinge kann nur mit dem Aufsatz schmale Konturklinge verwendet werden.</p>
 <p>A black comb attachment with five curved blades. The blades are labeled with numbers 1, 3, 4, 6, 8, and 12, indicating different cutting lengths.</p>	<p><u>Kurzer Kammaufsatz</u> Geeignet für Schnittlängen von 1-12 mm (3-mm-Stufen).</p>	 <p>A black comb attachment with a single, narrow blade. It has a textured, ribbed top surface.</p>	<p><u>Aufsatz schmale Konturklinge</u> Geeignet für präzise Konturschnitte.</p>

7. Inbetriebnahme

Sie können das Gerät sowohl mit dem Akku als auch mit dem mitgelieferten Netzadapter betreiben.

Akkubetrieb

Um das Gerät mit dem Akku betreiben zu können, müssen Sie vor der ersten Verwendung den Akku für 60 Minuten vollständig aufladen. Ein vollständig aufgeladenes Gerät hat eine Betriebsdauer von ca. 60 Minuten.

Um den Akku aufzuladen, gehen Sie folgendermaßen vor:

1. Stellen Sie sicher, dass das Gerät ausgeschaltet ist.
2. Verbinden Sie den Netzadapter mit einer geeigneten Steckdose.
3. Stecken Sie das andere Ende des Netzadapters in die Anschlussbuchse auf der Unterseite des Geräts. Die Ladeanzeige beginnt nun zu blinken. Die Akkuanzeige zeigt Ihnen den aktuellen Akkustand in Prozent an.
4. Ziehen Sie nach dem Ladevorgang den Netzadapter aus der Steckdose und dem Gerät. Das Gerät ist nun betriebsbereit.

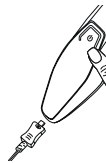

Schnellaufladung

Sollten Sie vergessen haben den Rasierer vor der Anwendung aufzuladen, hilft die Schnelllade-Funktion. Verbinden Sie hierzu das Gerät mit der Stromzufuhr. Innerhalb von 5 Minuten ist das Gerät wieder bereit für eine komplette Rasur im Akkubetrieb.

Netzbetrieb

Um das Gerät mit dem mitgelieferten Netzadapter zu betreiben, gehen Sie folgendermaßen vor:

1. Verbinden Sie den Netzadapter mit einer geeigneten Steckdose.

2. Stecken Sie das andere Ende des Netzadapters in die Anschlussbuchse auf der Unterseite des Geräts. Die Akkuanzeige zeigt Ihnen den aktuellen Akkustand in Prozent an und die Ladeanzeige beginnt zu blinken. Der Netzadapter liefert genug Energie, um den Akku zu laden und das Gerät gleichzeitig zu betreiben.
3. Ziehen Sie nach der Anwendung den Netzadapter aus der Steckdose und dem Gerät.



WARNUNG



Verwenden Sie das Gerät im Netzbetrieb niemals unter der Dusche!

Der handgehaltene Teil des Gerätes ist von der Anschlussleitung zu trennen, bevor Sie es in feuchter Umgebung verwenden.

8. Anwendung

Reisesicherung

Das Gerät besitzt eine Reisesicherung. Wenn die Reisesicherung aktiviert ist, können Sie das Gerät nicht einschalten. Die Reisesicherung verhindert, dass sich das Gerät aus Versehen einschaltet (z. B. auf Reisen im Koffer).

Um die Reisesicherung zu aktivieren, halten Sie den EIN-/AUS-Schalter  für 3 Sekunden gedrückt. Die Reisesicherungsanzeige beginnt zu blinken. Das Gerät ist nun gesperrt. Wird der EIN-/AUS-Schalter  im verriegelten Zustand kurz gedrückt, zeigt das Display durch Aufleuchten der Reisesicherungsanzeige, dass das Gerät verriegelt ist.

Um die Reisesicherung zu deaktivieren, halten Sie den EIN-/AUS-Schalter  erneut für 3 Sekunden gedrückt.

Direct-Drive-Funktion

Bei entladenem Akku lässt sich das Gerät im Netzbetrieb sofort weiterbenutzen.

Trimmeraufsatz und Aufsatz schmale Konturklinge wechseln

Das Gerät besitzt zwei Aufsätze: den Trimmeraufsatz und den Aufsatz schmale Konturklinge. Um beispielsweise den Trimmeraufsatz zu wechseln, gehen Sie folgendermaßen vor:

1. Schalten Sie das Gerät aus.
2. Halten Sie das Gerät mit der Rückseite zu sich gewandt. Drehen Sie den Trimmeraufsatz nach rechts.
3. Ziehen Sie den Trimmeraufsatz nach oben ab.
4. Stecken Sie den Aufsatz schmale Konturklinge so von oben auf das Gerät, dass er bis ganz unten auf dem Gerät aufliegt.
5. Drehen Sie den Aufsatz schmale Konturklinge nach links, bis er fest einrastet.

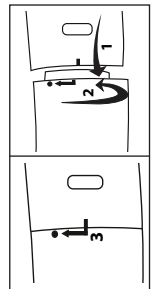

Kammaufsätze aufstecken/abziehen

Das Gerät besitzt drei Kammaufsätze. Einen langen Kammaufsatz, einen kurzen Kammaufsatz und einen Kammaufsatz für die schmale Konturklinge.

Hinweis

Der lange und der kurze Kammaufsatz sind nur für den Trimmeraufsatz geeignet.

Der Kammaufsatz für die schmale Konturklinge kann nur mit dem Aufsatz schmale Konturklinge verwendet werden.

Schalten Sie das Gerät aus, bevor Sie einen Kammaufsatz aufstecken / abziehen.

- Um einen Kammaufsatz aufzustecken, setzen Sie ihn wie abgebildet von oben auf den Trimmeraufsatz oder den Aufsatz schmale Konturklinge auf. Achten Sie darauf, dass der Kammaufsatz an der Halterung für den Kammaufsatz seitlich fest einrastet.

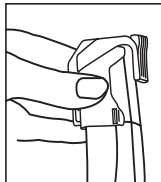
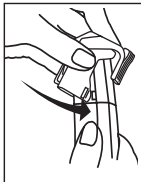

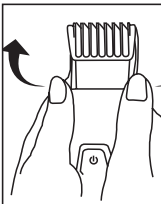

- Um einen Kammaufsatz abzuziehen, lösen Sie den Aufsatz von der Halterung für den Kammaufsatz vorsichtig mit den Fingern und ziehen Sie den Kammaufsatz von dem Trimmeraufsatz oder dem Aufsatz schmale Konturklinge nach oben ab.



Bart schneiden / stylen

Hinweis

Kämmen Sie Ihren Bart in Wuchsrichtung, bevor Sie mit der Anwendung beginnen.

1. Wählen Sie einen Kammaufsatz je nach gewünschter Bartlänge.
2. Stecken Sie den gewählten Kammaufsatz auf den Trimmeraufsatz oder den Aufsatz schmale Konturklinge.
3. Wählen Sie am Schieberegler des jeweiligen Kammaufsatzes Ihre gewünschte Schnittlänge.
4. Drücken Sie den EIN-/AUS-Schalter , um das Gerät einzuschalten.
5. Beginnen Sie mit dem Bartstyling am Ohr. Arbeiten Sie sich von dort bis runter zum Kinn vor. Stylen Sie zuerst die eine, dann die andere Seite.
6. Wenn Sie mit der Anwendung fertig sind, drücken Sie den EIN-/AUS-Schalter , um das Gerät auszuschalten.

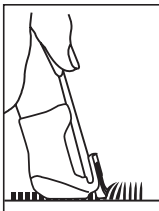

Hinweis



Wenn Sie Ihren Bart sehr kurz schneiden wollen (unter 2,5 mm), können Sie das Gerät auch ohne Kammaufsatz verwenden.

Feine Konturen rasieren / trimmen

Mit dem Kammaufsatz für schmale Konturklinge können Sie besonders feine Konturen rasieren / trimmen (zum Beispiel für die Koteletten).

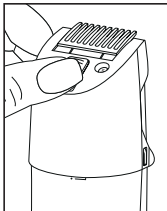
1. Der Kammaufsatz für schmale Konturklinge kann nur mit dem Aufsatz schmale Konturklinge verwendet werden. Stecken Sie daher die schmale Konturklinge auf das Gerät.
2. Stecken Sie nun den Kammaufsatz für die schmale Konturklinge auf den Aufsatz schmale Konturklinge.



3. Wählen Sie am Schieberegler des Kammaufsatzes für die schmale Konturklinge Ihre gewünschte Länge (1, 3, 5 mm).
4. Drücken Sie den EIN-/AUS-Schalter , um das Gerät einzuschalten.
5. Legen Sie die Kante des Kammaufsatzes für die schmale Konturklinge, analog zum nebenstehenden Bild, an der gewünschten Höhe des Haaransatzes an und bewegen Sie das Gerät nach unten.
6. Wenn Sie mit der Anwendung fertig sind, drücken Sie den EIN-/AUS-Schalter , um das Gerät auszuschalten.

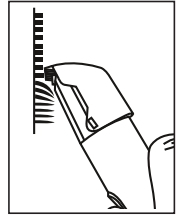

9. Reinigung und Pflege

Gerät reinigen

WARNUNG

- Ziehen Sie vor dem Reinigen immer den Netzadapter aus der Steckdose. Stromschlaggefahr! Vergewissern Sie sich vor jeder Reinigung, dass das Gerät ausgeschaltet ist.
- Entfernen Sie vor jeder Reinigung die Kammaufsätze.
- Reinigen Sie das Gehäuse des Geräts nur mit einem weichen, mit warmem Wasser angefeuchteten Tuch oder der mitgelieferten Reinigungsbürste.
- Reinigen Sie das Gerät nicht mit leicht entzündbaren Flüssigkeiten! Brandgefahr!
- Reinigen Sie das Gerät nicht in der Spülmaschine!
- Reinigen Sie die Kammaufsätze sowie die Schereinheit und die schmale Konturklinge nach jeder Anwendung, da sich dort viele Haare festsetzen können und der einwandfreie Betrieb ansonsten nicht gewährleistet werden kann.
- Benutzen Sie keine scharfen, spitzen, scheuernden, ätzende Reinigungsmittel oder harte Bürsten!

Kammaufsätze reinigen

Pusten Sie nach der Anwendung die Kammaufsätze aus, um sie von Haaren zu befreien. Nasse Haare können Sie auch vorsichtig mit den Fingern entfernen. Für eine besonders gründliche Reinigung der Kammaufsätze können Sie diese unter fließendem Wasser reinigen.

Gehen Sie dazu wie folgt vor:

1. Ziehen Sie den jeweiligen Kammaufsatz vom Gerät ab.
2. Halten Sie den Kammaufsatz unter fließendes Wasser.
3. Lassen Sie den Kammaufsatz vollständig abtrocknen, bevor Sie ihn wieder auf das Gerät aufsetzen.

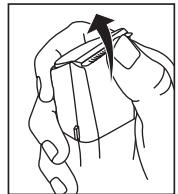

Trimmeraufsatz und Aufsatz schmale Konturklinge reinigen

Pusten Sie nach der Anwendung den Trimmeraufsatz und den Aufsatz schmale Konturklinge aus, um sie von Haaren zu befreien. Nasse Haare können Sie auch mit den Fingern entfernen.

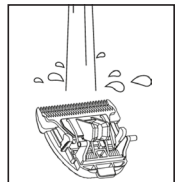

WARNUNG

Achten Sie beim Reinigen mit den Fingern darauf, dass Sie sich nicht an den scharfen Kanten der Edelstahlklinge verletzen.

Für eine besonders gründliche Reinigung der Edelstahlklinge oder der schmalen Konturklinge können Sie diese auch unter fließendem Wasser reinigen. Gehen Sie dazu wie folgt vor:

1. Ziehen Sie die Edelstahlklinge oder die schmale Konturklinge vom Gerät nach oben ab.
2. Halten Sie die Edelstahlklinge oder die schmale Konturklinge so unter fließendes Wasser, dass der Wasserstrahl von innen nach außen durch die Edelstahlklinge oder die schmale Konturklinge fließt.
3. Lassen Sie die Edelstahlklinge oder die schmale Konturklinge vollständig abtrocknen, bevor Sie sie wieder auf das Gerät aufsetzen. Achten Sie darauf, dass kein Wasser in das Geräteinnere gelangt! Stromschlaggefahr!

Edelstahlklinge oder schmale Konturklinge ölen

Um dauerhaft optimale Schneideergebnisse zu erzielen, müssen Sie von Zeit zu Zeit die Edelstahlklinge ölen. Geben Sie hierfür einen Tropfen des Schneidöls auf die Edelstahlklinge oder auf die schmale Konturklinge, spätestens sobald das Ölhinweis-Symbol im Display aufleuchtet.



10. Entsorgung

Im Interesse des Umweltschutzes darf das Gerät am Ende seiner Lebensdauer nicht mit dem Hausmüll entfernt werden. Die Entsorgung kann über entsprechende Sammelstellen in Ihrem Land erfolgen. Entsorgen Sie das Gerät gemäß der Elektro- und Elektronik-Altgeräte EG-Richtlinie – WEEE (Waste Electrical and Electronic Equipment). Bei Rückfragen wenden Sie sich an die für die Entsorgung zuständige kommunale Behörde.



WARNUNG

Der eingebaute Akku ist für die Entsorgung nicht entnehmbar. Explosions- und Verletzungsgefahr. Der in diesem Gerät verwendete Li-Ionen-Akku darf nicht in den Hausmüll, sondern muss sachgerecht entsorgt werden. Für Informationen zur Entsorgung kontaktieren Sie bitte den autorisierten Verkäufer oder eine kommunale Sammelstelle.

Bei der Entsorgung ist darauf hinzuweisen, dass das Gerät einen Akku enthält.

Entladen Sie den Akku vor der Entsorgung. Nehmen Sie das Gerät und schalten Sie den Bartstyler ein, so lange bis der Akku leer ist.

Hinweis

Sollte der Entladevorgang des Akkus auf Grund eines Defektes oder einer Beschädigung nicht möglich sein, fragen Sie ihre Sammelstelle.

11. Technische Angaben

Modell	HR 4000
Gewicht	129 g
Maße Gerät	16,8 x 4,3 x 4,4 cm
Schutzart Gerät	IPX4
Eingang Gerät	5 V  1 A

Schutzart Adapter	IP20
Schutzklasse Adapter	II
Spannungsversorgung (TPA-97050100VU)	Eingang: 100-240 V~; 50/60 Hz; 0,15 A Ausgang: 5,0 V  1,0 A; 5,0 W

Durchschnittliche Effizienz im Betrieb	≥ 73,98 %
Leistungsaufnahme bei Nulllast	≤ 0,07 W

Akku:	
Kapazität	600 mAh
Nennspannung	3,2 V
Typbezeichnung	Li-Ion

Technische Änderungen vorbehalten

12. Garantie/Service

Die Beurer GmbH, Söflinger Straße 218, D-89077 Ulm (nachfolgend „Beurer“ genannt) gewährt unter den nachstehenden Voraussetzungen und in dem nachfolgend beschriebenen Umfang eine Garantie für dieses Produkt.

Die nachstehenden Garantiebedingungen lassen die gesetzlichen Gewährleistungsverpflichtungen des Verkäufers aus dem Kaufvertrag mit dem Käufer unberührt. Die Garantie gilt außerdem unbeschadet zwingender gesetzlicher Haftungs Vorschriften.

Beurer garantiert die mangelfreie Funktionstüchtigkeit und die Vollständigkeit dieses Produktes.

Die weltweite Garantiezeit beträgt 3 Jahre ab Beginn des Kaufes des neuen, ungebrauchten Produktes durch den Käufer.

Diese Garantie gilt nur für Produkte, die der Käufer als Verbraucher erworben hat und ausschließlich zu persönlichen Zwecken im Rahmen des häuslichen Gebrauchs verwendet. Es gilt deutsches Recht.

Falls sich dieses Produkt während der Garantiezeit als unvollständig oder in der Funktionstüchtigkeit als mangelhaft gemäß der nachfolgenden Bestimmungen erweist, wird Beurer gemäß diesen Garantiebedingungen eine kostenfreie Ersatzlieferung oder Reparatur durchführen.

Wenn der Käufer einen Garantiefall melden möchte, wendet er sich zunächst an den Beurer Kundenservice:

**Beurer GmbH, Servicecenter
Tel: +49 731 3989-144**

Für eine zügige Bearbeitung nutzen Sie bitte unser Kontaktformular auf der Homepage www.beurer.com unter der Rubrik ‚Service‘.

Der Käufer erhält dann nähere Informationen zur Abwicklung des Garantiefalles, z.B. wohin er das Produkt kostenfrei senden kann und welche Unterlagen erforderlich sind.

Eine Inanspruchnahme der Garantie kommt nur in Betracht, wenn der Käufer

- eine Rechnungskopie/Kaufquittung und
- das Original-Produkt

Beurer oder einem autorisierten Beurer Partner vorlegen kann.

Ausdrücklich ausgenommen von dieser Garantie sind

- Verschleiß, der auf normalem Gebrauch oder Verbrauch des Produktes beruht;
- zu diesem Produkt mitgelieferte Zubehörteile, die sich bei sachgemäßen Gebrauch abnutzen bzw. verbraucht werden (z.B. Batterien, Akkus, Manschetten, Dichtungen, Elektroden, Leuchtmittel, Aufsätze, Inhalatorzubehör);
- Produkte, die unsachgemäß und/oder entgegen der Bestimmungen der Bedienungsanleitung verwendet, gereinigt, gelagert oder gewartet wurden sowie Produkte, die vom Käufer oder einem nicht von Beurer autorisierten Servicecenter geöffnet, repariert oder umgebaut wurden;
- Schäden, die auf dem Transportweg zwischen Hersteller und Kunde bzw. zwischen Servicecenter und Kunde entstehen
- Produkte, die als 2.Wahl-Artikel oder als gebrauchte Artikel gekauft wurden;
- Folgeschäden, welche auf einem Mangel dieses Produktes beruhen (es können für diesen Fall jedoch Ansprüche aus Produkthaftung oder aus anderen zwingenden gesetzlichen Haftungsbestimmungen bestehen).

Reparaturen oder ein Kompletttausch verlängern in keinem Fall die Garantiezeit.



Read these instructions for use carefully and keep them for later use, be sure to make them accessible to other users and observe the information they contain.

WARNING

- The device is only intended for domestic/private use, not for commercial use.
- This device may be used by children over the age of 8 and by people with reduced physical, sensory or mental skills or a lack of experience or knowledge, provided that they are supervised or have been instructed on how to use the device safely, and are fully aware of the consequent risks of use.
- Children must not play with the device.
- Under no circumstances should you open or repair the device yourself, as faultless functionality can no longer be guaranteed thereafter. Failure to adhere to this instruction will void the warranty.
- Cleaning and user maintenance must not be performed by children unless supervised.
- When using the device in the bathroom, unplug the plug after use as water in the vicinity constitutes a danger, even when the device is switched off.
- Never use the device near baths, wash basins, showers or other objects containing water or other liquids – risk of electric shock!
- As an additional safety measure, we recommend the installation of a residual-current-operated protective device (RCD) with a rated operational current not exceeding 30 mA in the bathroom circuit. Your local electrical specialist can provide you with the relevant information.

- If the mains connection cable of this device is damaged, it must be replaced by the manufacturer, its customer service department or a similarly qualified person to avoid any risk.
- The device may only be operated with the supplied mains adapter.

Dear customer,

Thank you for choosing a product from our range. Our name stands for high-quality, thoroughly tested products for applications in the areas of heat, weight, blood pressure, body temperature, pulse, gentle therapy, massage, beauty, baby and air. Please read these instructions for use carefully and keep them for later use. Be sure to make them accessible to other users and observe the information they contain.

With kind regards,
Your Beurer team

Table of contents

1. Included in delivery	16
2. Signs and symbols	17
3. Getting to know your device	18
4. Intended use.....	18
5. Warnings and safety notes	18
6. Device description.....	20
7. Initial use	21
8. Usage	22
9. Cleaning and maintenance.....	24
10. Disposal.....	25
11. Technical specifications	25
12. Warranty/service.....	26

















1. Included in delivery

Check that the exterior of the delivery cardboard packaging is intact and make sure that all contents are present. Before use, ensure that there is no visible damage to the device or accessories and that all packaging material has been removed. If you have any doubts, do not use the device and contact your retailer or the specified Customer Service address.

- 1 x HR 4000 beard styler
- 1 x trimmer attachment with stainless steel blade
- 1 x slim contour blade attachment
- 1 x comb attachment for slim contour blade
- 1 x long comb attachment
- 1 x short comb attachment
- 1 x cutting oil
- 1 x mains adapter
- 1 x cleaning brush
- 1 x storage bag

2. Signs and symbols

The following symbols are used in these instructions for use, on the packaging and on the type plate for the device:

 DANGER	This device must not be used near to water or in water (e.g. in a wash basin, or in the shower or bath) – risk of electric shock!
 WARNING	Warning notice indicating a risk of injury or damage to health
 CAUTION	Safety note indicating possible damage to the device/accessory
 Note	Note on important information
	The stainless steel blade is suitable for cleaning under running water.
	Observe the instructions for use
	Disposal in accordance with the Waste Electrical and Electronic Equipment EC Directive – WEEE.
	Manufacturer
	CE labelling This product satisfies the requirements of the applicable European and national directives.
  PAP	Dispose of packaging in an environmentally friendly manner.
IPX4	Protection against splashes
	Only use the mains adapter indoors.
	Energy efficiency class 6
	The adapter corresponds to device protection class II
	Short-circuit-proof safety isolating transformer
	SMPS (switch mode power supply unit) switching mains part
	Polarity of the output terminal

3. Getting to know your device

With the HR 4000 beard trimmer, you can shave and style your beard with ease and precision. Its high-quality stainless steel blade has a titanium coating, which ensures optimum skin compatibility. Thanks to the three length-adjustable comb attachments and the extra attachment with slim contour blade, you can achieve various cutting lengths and clean contours effortlessly.

The beard trimmer features an LED display with battery, travel lock and charge indicator. There is also a symbol in the LED display which informs you when you need to re-oil the stainless steel blade. The beard trimmer can be powered by the battery as well as the supplied mains adapter. A high-performance lithium battery ensures that you can use the beard trimmer for up to 60 minutes after just one battery charge.

The stainless steel blade can be removed and rinsed under running water for hygienic cleaning.

4. Intended use

The beard styler is exclusively intended to cut human facial hair. Do not use the beard styler on other body parts, animals or objects! Do not use the beard styler outside.

The beard styler is intended for private use only. The beard styler is not intended for commercial use. The beard styler may only be used for the purpose for which it was designed and in the manner specified in the instructions for use. Any form of improper use can be dangerous. The manufacturer is not liable for damage resulting from improper or incorrect use.

5. Warnings and safety notes



DANGER

To avoid damage to health, we strongly advise against using the device in the following situations:

- Danger of suffocation by packaging material. Keep packaging material away from children.
- Before use, inspect the device and accessories for visible damage. If you have any doubts, do not use the device and contact your retailer or the specified Customer Service address.
- Keep the mains adapter away from water.
- Never submerge the device in water or other liquids! Risk of electric shock!
- If the device should fall into water despite following all safety precautions, immediately pull the mains plug from the socket! Do not reach into the water! Risk of electric shock!
- Have the device checked by an authorised specialist workshop before using it again. Danger to life due to electric shock!
- If the device has been dropped or has suffered any other damage, it must no longer be used. Risk of electric shock and injury!
- If there is visible damage to the device, accessories or mains cable/plug, do not use the device if you have any doubts and contact your retailer or the specified Customer Services address. Risk of electric shock!
- Do not use the device if the stainless steel blade is damaged as it may have sharp edges – risk of injury!
- The edges of the stainless steel blade and the attachments are sharp. Take care when using the device.
- Keep packaging material away from children – risk of suffocation!
- Store the device out of the reach of children.

- Do not use extension cables in the bathroom to ensure the mains adapter can be accessed quickly in an emergency.
- Never use the device with wet or moist hands when it is connected to the power supply.
- Only use the original comb attachments.



WARNING

To avoid damage to health, please note the following:

- Do not use the device if you have sunburn, open wounds, eczema or cuts on your face.
- Switch off the device before attaching or switching the comb attachments.
- Ensure that no highly flammable liquids are located near the device. Risk of fire!
- Remove all packaging material before using the device.
- Ensure that the mains cable does not pose a trip hazard.
- Only connect the device to a socket that has the voltage shown on the type plate.
- Only operate the device according to the specifications on the type plate.
- Only pull the mains cable from the socket by the mains adapter.
- Under no circumstances should you open or repair the device yourself, as faultless functionality can no longer be guaranteed thereafter. Failure to comply with this instruction will void the warranty.
- In the event of a fault or damage, have the device repaired by a certified specialist workshop.
- Never leave the device unattended while in use.
- If you pass on the device to someone else, make sure to also pass on these instructions for use.
- Switch off the device after every use.
- Pull the mains adapter out of the socket after each completed charging process.



CAUTION

- Protect the device and its accessories from impacts, humidity, dirt, marked temperature fluctuations and direct sunlight.
- Only operate, charge or store the device at temperatures from -10 °C to 40 °C.





WARNING

Notes on handling batteries:



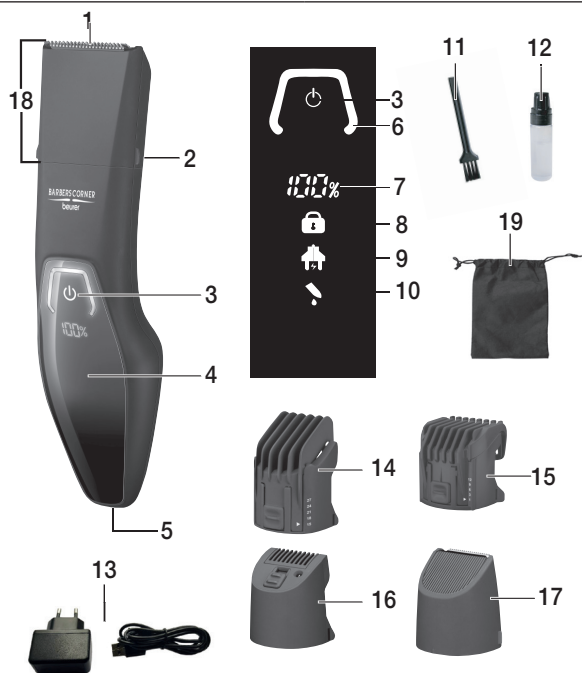

- If your skin or eyes come into contact with fluid from the battery cells, flush out the affected areas with plenty of water and seek medical assistance.
- Risk of explosion! Never throw batteries into a fire.
- Do not disassemble, split or crush batteries.
- Only use chargers specified in the instructions for use.
- Batteries must be charged correctly prior to use. The instructions from the manufacturer and the specifications in these instructions for use regarding correct charging must be observed at all times.
- Fully charge the battery prior to initial use (see Chapter 6).
- In order to achieve as long a battery service life as possible, fully charge the battery at least twice per year.

6. Device description



1. Stainless steel blade	11. Cleaning brush
2. Clip for comb attachment	12. Cutting oil
3. ON/OFF button 	13. Mains adapter
4. Display	14. Long comb attachment
5. Connection socket (micro USB)	15. Short comb attachment
6. Operating display	16. Comb attachment for slim contour blade
7. Battery indicator	17. Slim contour blade attachment
8. Travel lock indicator	18. Trimmer attachment
9. Charge indicator	19. Storage bag
10. Oil indicator	

Attachments

	<p><u>Long comb attachment</u> Suitable for cutting lengths of 15-27 mm (3-mm increments).</p>		<p><u>Comb attachment for slim contour blade</u> Suitable for cutting lengths of 1 mm, 3 mm and 5 mm. The comb attachment for the slim contour blade can only be used with the slim contour blade attachment.</p>
	<p><u>Short comb attachment</u> Suitable for cutting lengths of 1-12 mm (3-mm increments).</p>		<p><u>Slim contour blade attachment</u> Suitable for precise contour styling.</p>

7. Initial use

You can operate the device with the battery as well as the supplied mains adapter.

Battery operation

In order to be able to operate the device with the battery, fully charge the battery for 60 minutes prior to initial use. The operating life of the device is approx. 60 minutes when it is fully charged.

To charge the battery, proceed as follows:

1. Ensure that the device is switched off.
2. Connect the mains adapter to a suitable socket.
3. Plug the other end of the mains adapter into the connection socket on the underside of the device. The charge indicator now begins to flash. The battery indicator shows you the current battery state in percent.
4. Once the charging process is complete, pull the mains adapter out of the socket and the device. The device is now ready for use.

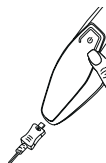

Quick charging

If you have forgotten to charge the shaver before use, the quick-charge function helps. Connect the device to the power supply for this purpose. The device will be ready for a complete shave using battery operation within 5 minutes.

Mains operation

To operate the device with the supplied mains adapter, proceed as follows:

1. Connect the mains adapter to a suitable socket.
2. Plug the other end of the mains adapter into the connection socket on the underside of the device. The battery indicator shows you the current battery state in percent and the charge indicator begins to flash. The mains adapter supplies enough energy to charge the battery and operate the device at the same time.

3. After use, pull the mains adapter out of the socket and the device.

WARNING



Never use the device in the shower when it is being operated via the mains.

The hand-held part of the device must be disconnected from the connection cable before use in a damp environment.

8. Usage

Travel lock

The device has a travel lock. If the travel lock is activated, it is not possible to switch on the device. The travel lock prevents the device from switching on by accident (e.g. when transporting it in a suitcase).

To activate the travel lock, press and hold the ON/OFF button  for 3 seconds. The travel lock indicator begins to flash. The device is now locked. If the ON/OFF button  is briefly pressed when the device is locked, the travel lock indicator will light up in the display to indicate that the device is locked.

To deactivate the travel lock, press and hold the ON/OFF button  again for 3 seconds.

Direct drive function

If the battery is completely flat, you can continue using the device immediately via mains operation.

Changing the trimmer attachment and slim contour blade attachment

The device has two attachments. The trimmer attachment and the slim contour blade attachment. To switch the trimmer attachment, for example, proceed as follows:

1. Switch off the device.
2. Hold the device with the rear turned towards you. Twist the trimmer attachment to the right.
3. Pull the trimmer attachment up and off.
Place the slim contour blade attachment onto the device from above, so that it sits completely on the device.
4. Twist the slim contour blade attachment to the left until it clicks into place.

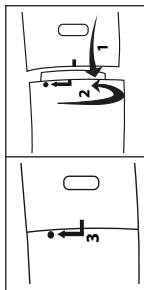

Attaching/removing comb attachments

The device has three comb attachments. A long comb attachment, a short comb attachment and a comb attachment for the slim contour blade.

Note

The long and short comb attachments are only suitable for use with the trimmer attachment.

The comb attachment for the slim contour blade can also only be used with the slim contour blade attachment.

Switch the device off before attaching/removing a comb attachment.

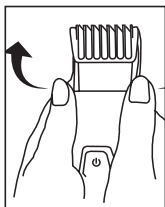
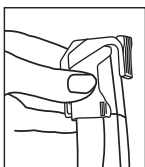
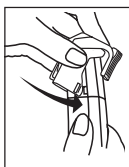

- To attach a comb attachment, place it on the trimmer attachment or the slim contour blade attachment from above as shown. Ensure that the comb attachment clicks securely onto the clips for the comb attachment on the sides.
- To remove a comb attachment, carefully release the attachment from the clips for the comb attachment with your fingers and pull the comb attachment up and off the trimmer attachment or the slim contour blade attachment.



Cutting/styling the beard

i Note

Before starting the application, comb your beard in the direction of growth.

1. Select the comb attachment depending on desired beard length.
2. Place the selected comb attachment on the trimmer attachment or the slim contour blade attachment.
3. Select your desired cutting length using the slider on the relevant comb attachment.
4. Press the ON/OFF button  to switch on the device.
5. To style your beard, start from the ear. Work from there down to your chin. Style one side first, then the other.
6. When you are finished, press the ON/OFF button  to switch off the device.

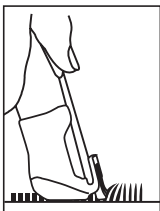

i Note



If you wish to cut your beard very short (less than 2.5 mm), you can use the device without a comb attachment.

Shaving/trimming precise contours

With the comb attachment for the slim contour blade you can shave/trim particularly precise contours (for example for the sideburns).

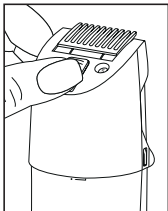
1. The comb attachment for the slim contour blade can only be used with the slim contour blade attachment. To do this, attach the slim contour blade to the device.
2. Now place the comb attachment for the slim contour blade on the slim contour blade attachment.
3. Select your desired length (1, 3, 5 mm) using the slider on the comb attachment for the slim contour blade.



4. Press the ON/OFF button  to switch on the device.
5. Position the edge of the comb attachment for the slim contour blade against the desired area and move the device downwards as shown in the adjacent image.
6. When you are finished, press the ON/OFF button  to switch off the device.

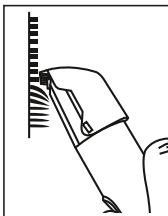

9. Cleaning and maintenance

Clean the device

WARNING

- Always pull the mains adapter out of the socket before cleaning the device. Risk of electric shock! Before cleaning, always ensure that the device is switched off.
- Remove the comb attachments before cleaning.
- Only clean the housing of the device with a soft cloth dampened with warm water or the cleaning brush supplied.
- Do not clean the device with highly flammable liquids. Risk of fire!
- Do not clean the device in the dishwasher.
- Clean the comb attachments as well as the shaver unit and the slim contour blade after each use to prevent lots of hair getting jammed inside, which could otherwise impede flawless operation.
- Do not use any aggressive, caustic, abrasive or corrosive cleaning products or hard brushes.

Cleaning comb attachments

Blow on the comb attachments after the application in order to clean them of hair. You can also carefully remove wet hair with your fingers.

To clean the comb attachments particularly thoroughly, you can rinse them under running water.

Proceed as follows:

1. Pull the relevant comb attachment off the device.
2. Hold the comb attachment under running water.
3. Leave the comb attachment to dry completely before you reattach it to the device.



Cleaning the trimmer attachment and slim contour blade attachment

Blow on the trimmer attachment and the slim contour blade attachment after use in order to clean them of hair. You can also remove wet hair with your fingers.

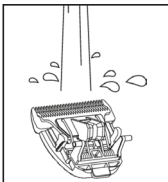

WARNING

When cleaning with your fingers, make sure that you do not injure yourself on the sharp edges of the stainless steel blade.

To clean the stainless steel blade or the slim contour blade particularly thoroughly, you can also rinse them under running water. Proceed as follows:

1. Pull the stainless steel blade or the slim contour blade up and off the device.
2. Hold the stainless steel blade or the slim contour blade under running water, so that the stream of water runs through the stainless steel blade or the slim contour blade from the inside out.

3. Allow the stainless steel blade or the slim contour blade to dry completely before you reattach them to the device. Ensure that no water gets inside the device! Risk of electric shock!

Applying oil to the stainless steel blade or the slim contour blade

In order to achieve consistently optimum cutting results, you occasionally need to oil the stainless steel blade. Apply a drop of cutting oil to the stainless steel blade or the slim contour blade, at the latest as soon as the oil indicator symbol lights up in the display.



10. Disposal

For environmental reasons, do not dispose of the device in the household waste at the end of its useful life. Dispose of the device at a suitable local collection or recycling point in your country. Dispose of the device in accordance with EC Directive – WEEE (Waste Electrical and Electronic Equipment). If you have any questions, please contact the local authorities responsible for waste disposal.



WARNING

The integrated battery cannot be removed for disposal. Risk of explosion and injury. The lithium-ion battery used in this device must not be disposed of in household waste, but must be disposed of correctly. For information on disposal, please contact the authorised seller or a municipal collection point. During disposal, it must be pointed out that the device contains a battery. Discharge the battery before disposal. Take the device and switch the beard styler on until the battery is flat.

Note

If it is not possible to discharge the battery due to a fault or damage, please consult your waste collection point.

11. Technical specifications

Model	HR 4000
Weight	129 g
Device dimensions	16.8 x 4.3 x 4.4 cm
Device protection class	IPX4
Device input	5 V  1 A

Adapter protection type	IP20
Adapter protection class	II
Voltage supply (TPA-97050100BU)	Input: 100-240 V~; 50/60 Hz; 0.15 A Output: 5.0 V  1.0 A; 5.0 W
Average active efficiency	≥ 73.98 %
No-load power consumption	≤ 0.07 W

Battery: Capacity Nominal voltage Type designation	600 mAh 3.2 V Lithium-ion
--	---------------------------------

Subject to technical changes

12. Warranty/service

Beurer GmbH, Söflinger Straße 218, 89077 Ulm, Germany (hereinafter referred to as “Beurer”) provides a warranty for this product, subject to the requirements below and to the extent described as follows.

The warranty conditions below shall not affect the seller’s statutory warranty obligations which ensue from the sales agreement with the buyer.

The warranty shall apply without prejudice to any mandatory statutory provisions on liability.

Beurer guarantees the perfect functionality and completeness of this product.

The worldwide warranty period is 3 years, commencing from the purchase of the new, unused product from the seller.

The warranty only applies to products purchased by the buyer as a consumer and used exclusively for personal purposes in the context of domestic use.

German law shall apply.

During the warranty period, should this product prove to be incomplete or defective in functionality in accordance with the following provisions, Beurer shall carry out a repair or a replacement delivery free of charge, in accordance with these warranty conditions.

If the buyer wishes to make a warranty claim, they should approach their local retailer in the first instance: see the attached “International Service” list of service addresses.

The buyer will then receive further information about the processing of the warranty claim, e.g. where they can send the product and what documentation is required.

A warranty claim shall only be considered if the buyer can provide Beurer, or an authorised Beurer partner, with

- a copy of the invoice/purchase receipt, and
- the original product.

The following are explicitly excluded from this warranty:

- deterioration due to normal use or consumption of the product;
- accessories supplied with this product which are worn out or used up through proper use (e.g. batteries, rechargeable batteries, cuffs, seals, electrodes, light sources, attachments and nebuliser accessories);
- products that are used, cleaned, stored or maintained improperly and/or contrary to the provisions of the instructions for use, as well as products that have been opened, repaired or modified by the buyer or by a service centre not authorised by Beurer;
- damage that arises during transport between manufacturer and customer, or between service centre and customer;
- products purchased as seconds or as used goods;
- consequential damage arising from a fault in this product (however, in this case, claims may exist arising from product liability or other compulsory statutory liability provisions).

Repairs or an exchange in full do not extend the warranty period under any circumstances.



Lisez attentivement ce mode d'emploi, conservez-le pour un usage ultérieur, mettez-le à disposition des autres utilisateurs et suivez les consignes qui y figurent.

AVERTISSEMENT

- L'appareil ne doit être utilisé que dans un environnement domestique/privé et non dans un cadre professionnel.
- Cet appareil peut être utilisé par les enfants à partir de 8 ans ainsi que les déficients physiques, sensoriels ou mentaux et les personnes ayant peu de connaissances ou d'expérience à la condition qu'ils soient surveillés ou sachent comment l'utiliser en toute sécurité et en comprennent les risques.
- Les enfants ne doivent pas jouer avec cet appareil.
- Vous ne devez en aucun cas ouvrir ou réparer l'appareil ; le bon fonctionnement de l'appareil ne serait plus assuré. Le non-respect de cette consigne annulera la garantie.
- Le nettoyage et l'entretien ne doivent pas être effectués par des enfants sans surveillance.
- Si l'appareil est utilisé dans une salle de bain, le câble doit être retiré après utilisation, car la proximité de l'eau représente un risque même lorsque l'appareil est éteint.
- N'utilisez jamais l'appareil à proximité d'une baignoire, d'une baignoire, d'une douche ou de tout autre récipient contenant de l'eau ou d'autres liquides – Risque d'électrocution !
- À titre de protection supplémentaire, il est recommandé d'installer une prise avec mise à la terre dont le courant de sortie nominal ne dépasse pas 30 mA dans le réseau électrique de la salle de bain. Vous obtiendrez plus d'informations à ce sujet auprès de votre électricien local.

- Si le câble d'alimentation électrique de l'appareil est endommagé, il doit être remplacé par le fabricant, son service client ou toute autre personne qualifiée afin d'éviter tout danger.
- L'appareil ne doit être utilisé qu'avec l'adaptateur secteur fourni.

Chère cliente, cher client,

Nous vous remercions d'avoir choisi l'un de nos produits. Notre société est réputée pour l'excellence de ses produits et les contrôles de qualité auxquels ils sont soumis. Nos produits couvrent les domaines de la chaleur, du poids, de la pression sanguine, de la température corporelle, de la thérapie douce, des massages, de la beauté, des soins pour bébé et de l'amélioration de l'air. Veuillez lire ce mode d'emploi attentivement, conservez-le pour un usage ultérieur, mettez-le à disposition des autres utilisateurs et suivez les consignes qui y figurent.

Sincères salutations,
Votre équipe Beurer

Table des matières

1. Contenu	28
2. Symboles utilisés.....	29
3. Familiarisation avec l'appareil	30
4. Utilisation conforme aux recommandations.....	30
5. Consignes d'avertissement et de mise en garde	30
6. Description de l'appareil.....	32
7. Mise en service.....	33
8. Utilisation.....	34
9. Nettoyage et entretien	36
10. Élimination	37
11. Caractéristiques techniques.....	37
12. Garantie/maintenance	38

1. Contenu

Vérifiez si l'emballage carton extérieur du kit est intact et si tous les éléments sont inclus. Avant l'utilisation, assurez-vous que l'appareil et les accessoires ne présentent aucun dommage visible et que la totalité de l'emballage a bien été retirée. En cas de doute, ne l'utilisez pas et adressez-vous à votre revendeur ou au service client indiqué.

- 1 x tondeuse à barbe HR 4000
- 1 x embout de tondeuse avec lame en acier inoxydable
- 1 x lame de contour étroite
- 1 x sabot pour lame de contour étroite
- 1 x sabot long
- 1 x sabot court
- 1 x huile de coupe
- 1 x adaptateur secteur
- 1 x brosse de nettoyage
- 1 x sacoche de rangement

2. Symboles utilisés

Les symboles suivants sont utilisés sur le mode d'emploi, sur l'emballage et sur la plaque signalétique de l'appareil :

 DANGER	L'appareil ne doit pas être utilisé près de l'eau ou dans l'eau (par exemple, lavabo, douche, baignoire) – risque d'électrocution !
 AVERTISSEMENT	Ce symbole vous avertit des risques de blessures ou des dangers pour votre santé
 ATTENTION	Ce symbole vous avertit des éventuels dommages au niveau de l'appareil ou d'un accessoire
 Remarque	Ce symbole indique des informations importantes.
	La lame en acier inoxydable peut être nettoyée sous l'eau courante.
	Respecter les consignes du mode d'emploi
	Élimination conformément à la directive européenne CE - WEEE (Waste Electrical and Electronic Equipment) relative aux déchets d'équipements électriques et électroniques.
	Fabricant
	Signe CE Ce produit répond aux exigences des directives européennes et nationales en vigueur.
 PAP	Éliminer l'emballage dans le respect de l'environnement.
IPX4	Protection contre les éclaboussures
	Utiliser l'adaptateur secteur uniquement à l'intérieur.
	Classe d'efficacité énergétique 6
	L'adaptateur fait partie de la classe de protection II
	Transformateur de sécurité protégé contre les courts-circuits
	Bloc à découpage SMPS (Switch mode power supply unit)
	Polarité du pôle de sortie

3. Familiarisation avec l'appareil

Avec la tondeuse à barbe HR 4000, vous pouvez raser et tailler votre barbe avec facilité et précision. Sa lame en acier inoxydable de qualité a un revêtement en titane, ce qui garantit une tolérance cutanée optimale.

Grâce aux trois sabots à longueur réglable et l'embout supplémentaire avec lame de contour étroite, vous réussissez sans effort différentes longueurs de coupe et des contours propres.

La tondeuse à barbe possède un écran LED avec affichage de la batterie, la sécurité voyage et la charge. De plus, un symbole sur l'écran LED indique quand vous devez huiler la lame en acier inoxydable.

La tondeuse à barbe peut être utilisée avec la batterie et l'adaptateur secteur fourni. Une batterie au lithium puissante vous assure de pouvoir utiliser la tondeuse à barbe jusqu'à 60 minutes avec une seule charge de batterie.

Pour un nettoyage hygiénique, la lame en acier inoxydable peut être retirée et nettoyée sous l'eau courante.

4. Utilisation conforme aux recommandations

La tondeuse à barbe est conçue exclusivement pour couper les poils de barbe sur le visage humain. N'utilisez pas la tondeuse à barbe sur d'autres parties du corps, sur les animaux ou sur les objets ! N'utilisez pas la tondeuse à barbe en plein air.

La tondeuse à barbe est conçue uniquement pour un usage personnel. La tondeuse à barbe n'est pas conçue pour être utilisée dans un cadre professionnel. La tondeuse à barbe ne doit être utilisée qu'aux fins pour lesquelles elle a été conçue et conformément aux indications données par ce mode d'emploi. Toute utilisation inappropriée peut être dangereuse. Le fabricant ne peut être tenu pour responsable des dommages causés par une utilisation inappropriée ou non conforme.

5. Consignes d'avertissement et de mise en garde



DANGER

Pour éviter de nuire à votre santé, l'utilisation de l'appareil est fortement déconseillée dans les cas suivants :

- L'emballage présente un risque d'étouffement ! Éloignez les enfants de l'emballage.
- Avant l'utilisation, vérifiez si l'appareil et les accessoires présentent des dégâts visibles. En cas de doute, ne l'utilisez pas et adressez-vous à votre revendeur ou au service client indiqué.
- Tenez l'adaptateur secteur éloigné de l'eau.
- N'immergez jamais l'appareil dans de l'eau ou un autre liquide ! Risque d'électrocution !
- Si l'appareil tombe dans l'eau malgré toutes les mesures de sécurité, débranchez immédiatement le câble d'alimentation de la prise ! Ne mettez pas les mains dans l'eau ! Risque d'électrocution !
- Faites vérifier l'appareil dans un atelier certifié avant toute nouvelle utilisation ! Risque d'électrocution mortelle !
- Si l'appareil est tombé ou a subi d'autres types de dommages, il ne doit plus être utilisé. Risque d'électrocution et de blessure !
- En cas de dégradation visible de l'appareil, du câble ou de la prise d'alimentation, ou des accessoires, ne l'utilisez pas et adressez-vous à votre revendeur ou au service client indiqué. Risque d'électrocution !

- N'utilisez pas l'appareil si la lame en acier inoxydable est endommagée, car elle pourrait avoir des bords acérés – Risque de blessure !
- Les bords de la lame en acier inoxydable et des embouts sont acérés. Utilisez l'appareil avec précaution.
- Éloignez les enfants des matériaux d'emballage pour éviter les risques d'étouffement !
- Conservez l'appareil hors de portée des enfants.
- N'utilisez pas de rallonge dans la salle de bain, pour pouvoir accéder rapidement à l'adaptateur secteur en cas d'urgence.
- Ne jamais utiliser l'appareil raccordé au secteur avec les mains mouillées ou humides.
- Utilisez exclusivement les sabots d'origine.



AVERTISSEMENT

Pour éviter de nuire à votre santé, respectez les points suivants :

- N'utilisez pas l'appareil si vous avez un coup de soleil, des plaies ouvertes, de l'eczéma ou des coupures sur le visage.
- Éteignez l'appareil avant de placer ou de changer le sabot.
- Veillez à ce qu'aucun liquide fortement inflammable ne se trouve à proximité de l'appareil. Risque d'incendie !
- Retirez tous les matériaux d'emballage avant d'utiliser l'appareil.
- Placez le câble d'alimentation de manière à ne pas trébucher.
- Ne raccordez l'appareil qu'à une prise ayant la tension indiquée sur la plaque signalétique.
- Utilisez l'appareil uniquement selon les indications mentionnées sur la plaque signalétique.
- Tirez sur l'adaptateur secteur dans la prise murale pour débrancher le câble.
- Vous ne devez en aucun cas ouvrir ou réparer l'appareil ; le bon fonctionnement de l'appareil ne serait plus assuré. Le non-respect de cette consigne annulera la garantie.
- En cas de panne ou d'endommagement, faites réparer l'appareil dans un atelier qualifié.
- Ne laissez jamais l'appareil sans surveillance pendant son utilisation.
- Si vous donnez l'appareil à un tiers, vous devez aussi lui donner ce mode d'emploi.
- Après chaque utilisation, mettez l'appareil hors tension.
- Débranchez l'adaptateur secteur de la prise après chaque processus de charge.



ATTENTION

- Protégez l'appareil et les accessoires contre les chocs, l'humidité, les saletés, les fortes variations de température et l'ensoleillement direct.
- Utilisez, chargez ou stockez l'appareil uniquement à des températures de -10 °C à 40 °C.





AVERTISSEMENT

Remarques relatives aux batteries:

- Si du liquide de la cellule de batterie entre en contact avec la peau ou les yeux, rincez abondamment la zone touchée avec de l'eau et consultez un médecin.
- Risque d'explosion ! Ne jetez pas les batteries dans le feu.
- Ne démontez, n'ouvrez ou ne cassez pas les batteries.
- N'utilisez que le chargeur indiqué dans le mode d'emploi.
- Les batteries doivent être chargées correctement avant utilisation. Pour charger l'appareil, respectez toujours les instructions du fabricant ou les informations contenues dans ce mode d'emploi.
- Avant la première utilisation, chargez complètement la batterie (voir chapitre 6).
- Rechargez la batterie complètement au moins 2 fois par an pour atteindre une durée de vie maximale de la batterie.

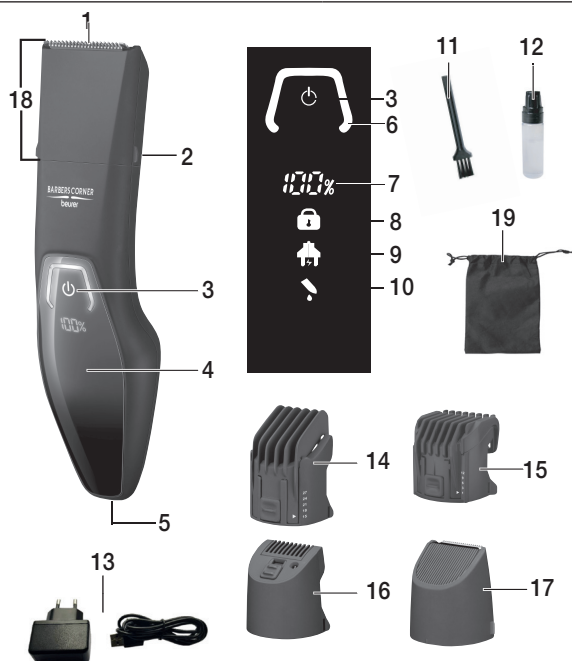
6. Description de l'appareil



1. Lame en acier inoxydable	11. Pinceau de nettoyage
2. Support pour sabot	12. Huile de coupe
3. Touche MARCHÉ/ARRÊT 	13. Adaptateur secteur
4. Écran	14. Sabot long
5. Prise femelle (micro-USB)	15. Sabot court
6. Témoin d'utilisation	16. Sabot pour lame de contour étroite
7. Affichage de la batterie	17. Lame de contour étroite
8. Affichage de la sécurité voyage	18. Tondeuse
9. Indicateur de charge	19. Sacoche de rangement
10. Indication d'huile	

Embout

 <p>A black plastic comb with five blades of varying lengths. The blades are labeled with their lengths: 27, 24, 21, 18, and 15 mm. A small white arrow points to the right on the side of the comb.</p>	<p><u>Sabot long</u> Adapté aux longueurs de coupe de 15 à 27 mm (incréments de 3 mm).</p>	 <p>A black plastic comb with a single blade that has a narrow, curved edge. The blade has a series of small notches along its top edge.</p>	<p><u>Sabot pour lame de contour étroite</u> Adapté à des longueurs de coupe de 1 mm, 3 mm et 5 mm. Le sabot pour lame de contour étroite peut être utilisé uniquement avec la lame de contour étroite.</p>
 <p>A black plastic comb with five blades of varying lengths. The blades are labeled with their lengths: 12, 9, 6, 3, and 1 mm. A small white arrow points to the right on the side of the comb.</p>	<p><u>Sabot court</u> Adapté aux longueurs de coupe de 1 à 12 mm (incréments de 3 mm).</p>	 <p>A single black plastic blade with a narrow, curved edge and a series of small notches along its top edge.</p>	<p><u>Lame de contour étroite</u> Adaptée aux coupes de contour précises.</p>

7. Mise en service

Vous pouvez utiliser l'appareil avec la batterie et l'adaptateur secteur fourni.

Fonctionnement sur batterie

Pour pouvoir utiliser l'appareil avec la batterie, vous devez charger complètement la batterie pendant 60 minutes avant la première utilisation. Un appareil entièrement chargé a une durée de fonctionnement d'environ 60 minutes.

Pour charger la batterie, procédez comme suit :

1. Assurez-vous que l'appareil est éteint.
2. Raccordez l'adaptateur secteur à une prise adaptée.
3. Branchez l'autre extrémité de l'adaptateur secteur dans la prise femelle sous l'appareil. L'indication de la charge commence à clignoter. L'affichage de la batterie vous montre l'état actuel de la batterie en pourcentage.
4. Après le chargement, débranchez l'adaptateur secteur de la prise et de l'appareil. L'appareil est prêt à être utilisé.



Charge rapide

Si vous avez oublié de charger le rasoir avant de l'utiliser, vous pouvez utiliser la fonction de charge rapide. Il vous suffit de connecter l'appareil à l'alimentation électrique. En 5 minutes seulement, l'appareil est à nouveau prêt pour un rasage complet.

Fonctionnement sur secteur

Pour utiliser l'appareil avec l'adaptateur secteur fourni, procédez comme suit :

1. Raccordez l'adaptateur secteur à une prise adaptée.
2. Branchez l'autre extrémité de l'adaptateur secteur dans la prise femelle sous l'appareil. L'affichage de la batterie vous indique l'état actuel de la batterie en pourcentage et l'indication de la charge

commence à clignoter. L'adaptateur secteur fournit assez d'énergie pour charger la batterie et utiliser l'appareil en même temps.

- Après l'utilisation, débranchez l'adaptateur secteur de la prise et de l'appareil.

AVERTISSEMENT



N'utilisez jamais l'appareil raccordé au secteur sous la douche !

La partie manuelle de l'appareil doit être déconnectée du câble de raccordement avant de l'utiliser en milieu humide.

8. Utilisation

Sécurité voyage

L'appareil dispose d'une sécurité voyage. Quand la sécurité voyage est activée, vous ne pouvez pas allumer l'appareil. La sécurité voyage empêche l'activation accidentelle de l'appareil (par exemple, dans la valise au cours du voyage).

Pour activer la sécurité voyage, maintenez la touche MARCHE/ARRÊT  enfoncée pendant 3 secondes. L'affichage de la sécurité voyage commence à clignoter. L'appareil est verrouillé. En cas de courte pression sur la touche MARCHE/ARRÊT  en état verrouillé, l'écran montre que l'appareil est verrouillé en allumant l'affichage de la sécurité voyage.

Pour désactiver la sécurité voyage, maintenez à nouveau la touche MARCHE/ARRÊT  enfoncée pendant 3 secondes.

Fonction Direct Drive

Si la batterie est déchargée, l'appareil peut être immédiatement utilisé sur secteur.

Changer l'embout de tondeuse et la lame de contour étroite

L'appareil dispose de deux embouts. L'embout de tondeuse et la lame de contour étroite. Pour changer par exemple d'embout de tondeuse, procédez comme suit :

- Éteignez l'appareil.
- Tenez l'appareil avec l'arrière vers vous. Tournez l'embout de tondeuse vers la droite.
- Retirez l'embout de tondeuse vers le haut.

Placez la lame de contour étroite par le haut sur l'appareil afin qu'elle se trouve tout en bas sur l'appareil.

- Tournez la lame de contour étroite vers la gauche jusqu'à ce qu'elle s'enclenche.

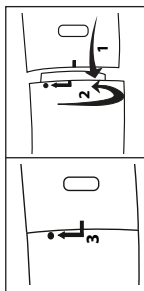

Placer/retirer les sabots

L'appareil possède trois sabots. Un sabot long, un sabot court et un sabot pour la lame de contour étroite.

Remarque

Le sabot long et le sabot court ne sont adaptés qu'à l'embout de tondeuse.

Le sabot pour lame de contour étroite peut être utilisé uniquement avec la lame de contour étroite.

Éteignez l'appareil avant d'insérer/de retirer un sabot.

- Pour insérer un sabot, placez-le comme illustré par le haut sur l'embout de tondeuse ou la lame de contour étroite. Assurez-vous que le sabot s'enclenche bien sur le support du sabot, sur le côté.

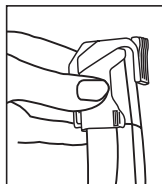
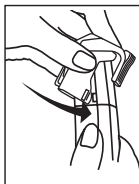

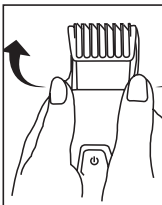

- Pour retirer un sabot, retirez l'embout du support du sabot avec les doigts avec précautions et tirez le sabot vers le haut pour le retirer de l'embout de tondeuse ou de la lame de contour étroite.



Couper/tailler la barbe

i Remarque

Brossez votre barbe dans le sens de la pousse avant de commencer l'utilisation.

1. Choisissez un sabot selon la longueur de barbe souhaitée.
2. Insérez le sabot voulu sur l'embout de tondeuse ou la lame de contour étroite .
3. Sélectionnez la longueur de coupe souhaitée sur le curseur du sabot.
4. Appuyez sur la touche MARCHE/ARRÊT  pour allumer l'appareil.
5. Commencez la taille de la barbe au niveau de l'oreille. De là, travaillez vers le bas jusqu'au menton. Taillez d'abord un côté, puis l'autre.
6. Lorsque vous avez terminé l'utilisation, appuyez sur la touche MARCHE/ARRÊT  pour éteindre l'appareil.

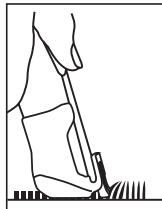
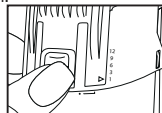

i Remarque

Si vous voulez couper votre barbe très court (moins de 2,5 mm), vous pouvez aussi utiliser l'appareil sans sabot.

Raser/tailler les contours fins

Avec le sabot pour la lame de contour étroite, vous pouvez raser/tailler les contours particulièrement fins (par exemple pour les pattes).

1. Le sabot pour lame de contour étroite peut être utilisé uniquement avec la lame de contour étroite. Insérez donc la lame de contour étroite sur l'appareil.
2. Insérez à présent le sabot pour la lame de contour étroite sur la lame de contour étroite.
3. Sélectionnez la longueur souhaitée (1, 3, 5 mm) sur le curseur du sabot pour la lame de contour étroite.
4. Appuyez sur la touche MARCHE/ARRÊT  pour allumer l'appareil.

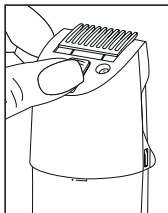

5. Posez le bord du sabot pour la lame de contour étroite à la hauteur souhaitée de la racine des poils, comme indiqué sur l'illustration ci-contre, et déplacez l'appareil vers le bas.
6. Lorsque vous avez terminé l'utilisation, appuyez sur la touche MARCHÉ/ARRÊT  pour éteindre l'appareil.

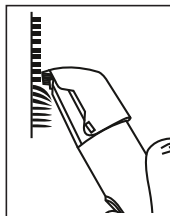

9. Nettoyage et entretien

Nettoyer l'appareil



AVERTISSEMENT

- Débranchez toujours l'adaptateur secteur de la prise avant de nettoyer l'appareil. Risque d'électrocution ! Assurez-vous que l'appareil est hors tension avant tout nettoyage.
- Retirez les sabots avant chaque nettoyage.
- Nettoyez le boîtier de l'appareil uniquement avec un chiffon doux humidifié à l'eau chaude ou avec la brosse de nettoyage fournie.
- Ne nettoyez pas l'appareil avec des liquides fortement inflammables ! Risque d'incendie !
- Ne lavez pas l'appareil au lave-vaisselle !
- Nettoyez les sabots ainsi que l'unité de coupe et la lame de contour étroite après chaque utilisation, car de nombreux poils peuvent s'y accumuler et cela ne permet pas d'assurer le bon fonctionnement.
- N'utilisez aucun produit détergent dur, corrosif, piquant ou récurant ni aucune brosse dure !

Nettoyer les sabots

Après l'utilisation, soufflez sur les sabots pour en éliminer les poils. Vous pouvez aussi retirer avec précautions les poils mouillés avec les doigts.

Pour un nettoyage particulièrement complet des sabots, vous pouvez aussi les nettoyer sous l'eau courante.

Pour ce faire, procédez comme suit :

1. Retirez le sabot concerné de l'appareil.
2. Placez le sabot sous l'eau courante.
3. Laissez le sabot sécher complètement avant de le replacer sur l'appareil.



Nettoyer l'embout de tondeuse et la lame de contour étroite

Après l'utilisation, soufflez sur l'embout de tondeuse et la lame de contour étroite pour en éliminer les poils. Vous pouvez aussi retirer les poils mouillés avec les doigts.

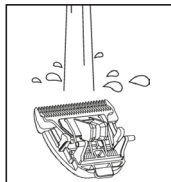

AVERTISSEMENT

Lors du nettoyage avec les doigts, faites attention à ne pas vous blesser sur les bords acérés de la lame en acier inoxydable.

Pour un nettoyage parfaitement complet de la lame en acier inoxydable ou de la lame de contour étroite, vous pouvez aussi les nettoyer sous l'eau courante. Pour ce faire, procédez comme suit :

1. Retirez la lame en acier inoxydable ou la lame de contour étroite vers le haut pour la retirer de l'appareil.

- Placez la lame en acier inoxydable ou la lame de contour étroite sous l'eau courante de façon à ce que le flux d'eau coule de l'intérieur vers l'extérieur sur la lame en acier inoxydable ou la lame de contour étroite.
- Laissez sécher entièrement la lame en acier inoxydable ou la lame de contour étroite avant de la replacer sur l'appareil. Assurez-vous que l'eau ne s'infilte pas à l'intérieur de l'appareil ! Risque d'électrocution !

Huiler la lame en acier inoxydable ou la lame de contour étroite

Pour obtenir des résultats de coupe toujours optimaux, vous devez huiler de temps en temps la lame en acier inoxydable. Appliquez une goutte d'huile de coupe sur la lame en acier inoxydable ou sur la lame de contour étroite, au plus dès que le symbole d'huile s'affiche à l'écran.



10. Élimination

Dans l'intérêt de la protection de l'environnement, l'appareil ne doit pas être jeté avec les ordures ménagères à la fin de sa durée de service. L'élimination doit se faire par le biais des points de collecte compétents dans votre pays. Éliminez l'appareil conformément à la directive européenne – WEEE (Waste Electrical and Electronic Equipment) relative aux appareils électriques et électroniques usagés. Pour toute question, adressez-vous aux collectivités locales responsables de l'élimination et du recyclage de ces produits.



AVERTISSEMENT

La batterie intégrée ne peut pas être retirée pour élimination. Risque d'explosion et de blessure. La batterie li-ion utilisée dans cet appareil ne doit pas être jetée avec les ordures ménagères, mais de manière conforme. Pour plus d'informations sur l'élimination, contactez un revendeur agréé ou un organisme communal responsable de l'élimination des déchets.

Lors de l'élimination, il faut indiquer que l'appareil contient une batterie.

Déchargez la batterie avant l'élimination. Prenez l'appareil et allumez la tondeuse à barbe jusqu'à ce que la batterie soit vide.



Remarque

S'il est impossible de décharger la batterie en raison d'un défaut ou d'un dégât, consultez votre lieu de collecte.

11. Caractéristiques techniques

Modèle	HR 4000
Poids	129 g
Dimensions de l'appareil	16,8 x 4,3 x 4,4 cm
Type de protection de l'appareil	IPX4
Entrée de l'appareil	5 V  1 A

Type de protection de l'adaptateur	IP20
Classe de sécurité de l'adaptateur	II
Alimentation électrique (TPA-97050100VU)	Entrée : 100-240 V~; 50/60 Hz; 0,15 A Sortie : 5,0 V  1,0 A; 5,0 W
Efficacité moyenne en fonctionnement	≥ 73,98 %

Consommation électrique hors charge	≤ 0,07 W
-------------------------------------	----------

Batterie :	
Capacité	600 mAh
Tension nominale	3,2 V
Type	Li-ion

Sous réserve de modifications techniques

12. Garantie/maintenance

La société Beurer GmbH, sise Söflinger Straße 218, 89077 Ulm, Allemagne, (ci-après désignée « Beurer ») propose une garantie pour ce produit dans les conditions suivantes et dans la mesure prévue ci-après.

Les conditions de garantie suivantes n'affectent en rien les obligations de garantie du vendeur découlant du contrat de vente conclu avec l'acheteur.

La garantie s'applique également sans préjudice de la responsabilité légale obligatoire.

Beurer garantit le bon fonctionnement et l'intégrité de ce produit.

La période de garantie mondiale est de 3 ans à compter de la date d'achat par l'acheteur du produit neuf et non utilisé.

Cette garantie ne s'applique qu'aux produits achetés par l'acheteur en tant que consommateur et utilisés uniquement à des fins personnelles dans le cadre d'une utilisation domestique.

Le droit allemand s'applique.

Si, au cours de la période de garantie, ce produit s'avère incomplet ou défectueux conformément aux dispositions suivantes, Beurer s'engage à proposer gratuitement un remplacement ou une réparation conformément aux présentes Conditions de garantie.

Si l'acheteur souhaite faire valoir la garantie, il doit d'abord s'adresser au revendeur local : cf. liste « Service client à l'international » ci-jointe pour connaître les adresses du service après-vente.

L'acheteur recevra ensuite des informations complémentaires concernant le déroulement de la demande de garantie, par exemple, l'adresse à laquelle envoyer le produit et les documents requis.

Une demande de garantie ne peut être prise en compte que si l'acheteur présente

- une copie de la facture/du reçu et
- le produit d'origine

à Beurer ou à un partenaire autorisé de Beurer.

La présente Garantie exclut expressément

- toute usure découlant de l'utilisation ou de la consommation normale du produit ;
- les accessoires fournis avec le produit qui s'usent ou qui sont consommés dans le cadre d'une utilisation normale du produit (par exemple, piles, piles rechargeables, manchettes, joints, électrodes, ampoules, embouts et accessoires pour inhalateur) ;
- les produits utilisés, nettoyés, stockés ou entretenus de manière inappropriée et/ou contraire aux conditions d'utilisation, ainsi que les produits ouverts, réparés ou modifiés par l'acheteur ou par un service client non agréé par Beurer ;
- les dommages survenus lors du transport entre le fabricant et le client ou entre le service client et le client ;

- les produits achetés en tant qu'article de second choix ou d'occasion ;
- les dommages consécutifs qui résultent d'une défaillance du produit (dans ce cas, toutefois, des réclamations peuvent être soulevées relatives à la responsabilité du fait des produits ou à d'autres dispositions légales obligatoires relatives à la responsabilité).

Les réparations ou le remplacement complet ne prolongent en aucun cas la période de garantie.



Lea atentamente estas instrucciones de uso, consérvelas para su futura utilización, póngalas a disposición de otros usuarios y respete las indicaciones.

ADVERTENCIA

- Este aparato se ha diseñado exclusivamente para su uso privado o en el hogar y no para uso industrial.
- Este aparato puede ser utilizado por niños mayores de 8 años, así como por personas con facultades físicas, sensoriales o mentales limitadas, o con poca experiencia o conocimientos, siempre que estén vigiladas o se les indique cómo usarlo de forma segura y entiendan los peligros que conlleva.
- Los niños no deberán jugar nunca con el aparato.
- No debe abrir ni reparar el aparato bajo ningún concepto; en caso contrario, ya no se garantizará su correcto funcionamiento. El incumplimiento de esta indicación anula la garantía.
- Las tareas de limpieza y mantenimiento ordinario no deberán ser realizadas por niños sin supervisión.
- Si se usa el aparato en un cuarto de baño, al terminar de usarlo debe desenchufarse el conectar, puesto que la proximidad del agua representa un peligro, incluso si el aparato está apagado.
- No utilice nunca el aparato cerca de bañeras, lavabos, duchas u otros recipientes que contengan agua u otros líquidos. ¡Peligro de descarga eléctrica!
- Como protección adicional se recomienda instalar en el circuito del cuarto de baño un interruptor diferencial RCD con una corriente de activación que no supere los 30 mA. Puede solicitar información al respecto en un establecimiento especializado en material eléctrico.

- Si el cable de alimentación de este aparato se daña, su sustitución deberá ponerse en manos del fabricante, de su servicio técnico o de una persona cualificada para tal labor a fin de evitar peligros.
- El aparato solo debe utilizarse con el adaptador de red suministrado.

Estimada clienta, estimado cliente:

Nos alegramos de que haya elegido un producto de nuestra gama. Nuestro nombre es sinónimo de productos de alta y comprobada calidad en el ámbito de aplicación de calor, peso, presión arterial, temperatura corporal, pulso, tratamiento suave, masaje, belleza, bebés y aire. Lea detenidamente estas instrucciones de uso, consérvelas para su futura utilización, asegúrese de que estén accesibles para otros usuarios y respete las indicaciones.

Atentamente,
El equipo de Beurer

Índice

1. Artículos suministrados	41
2. Explicación de los símbolos	42
3. Información general	43
4. Uso correcto	43
5. Indicaciones de advertencia y de seguridad	43
6. Descripción del aparato	45
7. Puesta en funcionamiento	46
8. Aplicación	47
9. Limpieza y cuidado	49
10. Eliminación	50
11. Datos técnicos	51
12. Garantía/asistencia	51

1. Artículos suministrados

Compruebe que el embalaje de los artículos suministrados esté intacto y que su contenido esté completo. Antes de utilizar el aparato deberá asegurarse de que ni este ni los accesorios presentan daños visibles y de que se retira el material de embalaje correspondiente. En caso de duda, no lo use y póngase en contacto con su distribuidor o con la dirección de servicio técnico indicada.

- 1 x recortadora de barba HR 4000
- 1 x accesorio para recortar con cuchilla de acero inoxidable
- 1 x accesorio de cuchilla de contorno estrecha
- 1 x accesorio de peine para cuchilla de contorno estrecha
- 1 x accesorio de peine largo
- 1 x accesorio de peine corto
- 1 x aceite de corte
- 1 x adaptador de red
- 1 x cepillo de limpieza
- 1 x bolsa para guardar

2. Explicación de los símbolos

En las presentes instrucciones de uso, en el embalaje y en la placa de características del aparato se utilizan los siguientes símbolos:

 PELIGRO	El aparato no deberá utilizarse cerca del agua o dentro de ella (p. ej., lavabo, ducha, bañera). ¡Peligro de descarga eléctrica!
 ADVERTENCIA	Indicación de advertencia sobre riesgos de lesiones u otros peligros para la salud
 PRECAUCIÓN	Indicación de seguridad sobre posibles daños en el aparato o los accesorios
 Nota	Indicación de información importante
	La cuchilla de acero inoxidable se puede limpiar debajo del grifo.
	Respetar las instrucciones de uso
	Eliminación según la Directiva europea sobre residuos de aparatos eléctricos y electrónicos (WEEE).
	Fabricante
	Marcado CE Este producto cumple los requisitos de las directivas europeas y nacionales vigentes.
 PAP	Eliminar el embalaje respetando el medio ambiente.
IPX4	Protección contra salpicaduras de agua
	Utilice el adaptador de red únicamente en interiores.
	Clase de eficiencia energética 6
	El adaptador es de la clase de protección de aparato II
	Transformador de seguridad a prueba de cortocircuitos
	Fuente de alimentación conmutada SMPW (Switch mode power supply unit)
	Polaridad del polo de salida
EAC	Está demostrado que los productos cumplen los requisitos de las normas técnicas de la Unión Económica Euroasiática.

3. Información general

Con el recortador de barba HR 4000 puede afeitar y perfilar su barba con facilidad y precisión. Su cuchilla de acero inoxidable de alta calidad tiene un recubrimiento de titanio que garantiza una perfecta compatibilidad con la piel.

Gracias a los tres accesorios de peine de longitud regulable y al accesorio adicional con cuchilla de contorno estrecha, se pueden conseguir fácilmente diferentes longitudes de corte y contornos limpios. El recortador de barba dispone de una pantalla LED con indicador de estado de la batería, de protección para el transporte y de carga. Además, un símbolo en la pantalla LED indica cuándo hay que lubricar la cuchilla de acero inoxidable.

Puede utilizar el recortador de barba tanto con la batería como con el adaptador de red suministrado. Una potente batería de litio permite utilizar el recortador hasta 60 minutos con una sola carga de la batería.

Para una limpieza higiénica, la cuchilla de acero inoxidable puede retirarse y lavarse debajo del grifo.

4. Uso correcto

La recortadora de barba se ha diseñado exclusivamente para cortar pelo de barba humana en la cara. ¡No la utilice en otras partes del cuerpo, animales u objetos! No la utilice al aire libre.

La recortadora de barba se ha diseñado únicamente para el uso privado. No se ha diseñado para el uso en el ámbito comercial. Solo deberá usarse para el fin para el que ha sido diseñada y del modo indicado en las instrucciones de uso. Todo uso inadecuado puede ser peligroso. Por lo tanto, el fabricante declina toda responsabilidad por daños debidos a un uso inadecuado o incorrecto.

5. Indicaciones de advertencia y de seguridad



PELIGRO

Para evitar daños para la salud se desaconseja encarecidamente el uso del aparato en los siguientes casos:

- ¡Peligro de asfixia por el material de embalaje! Mantenga a los niños alejados del material de embalaje.
- Antes de utilizar el aparato, compruebe si este o los accesorios presentan defectos visibles. En caso de duda, no lo use y póngase en contacto con su distribuidor o con la dirección de servicio técnico indicada.
- Mantenga el adaptador de red alejado del agua.
- ¡No sumerja nunca el aparato en agua ni en ningún otro líquido! ¡Peligro de descarga eléctrica!
- Si a pesar de todas estas medidas de seguridad el aparato se cae al agua ¡desenchúfelo inmediatamente de la toma de corriente! ¡No toque el agua! ¡Peligro de descarga eléctrica!
- Antes de volver a usar el aparato haga que lo revise un taller autorizado. ¡Peligro de muerte por descarga eléctrica!
- Si el aparato se cae o sufre daños por cualquier otra causa, no se deberá utilizar más. ¡Peligro de descarga eléctrica y de lesiones!
- En caso de haber un daño visible en el aparato, los accesorios, el cable o el enchufe de red, en caso de duda no los use y póngase en contacto con su distribuidor o con la dirección de servicio técnico indicada. ¡Peligro de descarga eléctrica!
- No utilice el aparato si la cuchilla de acero inoxidable está dañada, ya que podría tener bordes afilados. ¡Peligro de lesiones!
- Los bordes de la cuchilla de acero inoxidable y de los accesorios están afilados. Utilice el aparato con cuidado.
- Mantenga el material de embalaje fuera del alcance de los niños. ¡Peligro de asfixia!
- Mantenga el aparato fuera del alcance de los niños.

- No utilice ningún cable de prolongación en el cuarto de baño para poder alcanzar rápidamente el adaptador de red en caso de emergencia.
- No utilice nunca el aparato conectado a la red eléctrica con las manos mojadas o húmedas.
- Utilice únicamente los accesorios de peine originales.



ADVERTENCIA

Para evitar daños para la salud, tenga en cuenta los siguientes puntos:

- No utilice el aparato si sufre quemaduras solares, heridas abiertas, eczemas o cortes en la cara.
- Apague el aparato antes de colocar o cambiar el accesorio de peine.
- Asegúrese de que no haya líquidos fácilmente inflamables en las proximidades del aparato. ¡Peligro de incendio!
- Antes de utilizar el aparato, retire todo el material de embalaje.
- Tienda el cable de alimentación de forma que no se pueda tropezar con él.
- Conecte el aparato únicamente a una toma cuya tensión corresponda a la indicada en la placa de características.
- Utilice el aparato únicamente siguiendo las indicaciones de la placa de características.
- Desenchufe el cable de alimentación de la toma de corriente únicamente por el adaptador de red.
- No debe abrir ni reparar el aparato bajo ningún concepto; en caso contrario, ya no se garantizará su correcto funcionamiento. El incumplimiento de esta indicación anula la garantía.
- En caso de avería o daño, encargue la reparación del aparato a un taller cualificado.
- Vigile siempre el aparato durante su uso.
- Si entrega el aparato a terceros, deberá acompañarlo de estas instrucciones de uso.
- Apague siempre el aparato después de usarlo.
- Desenchufe siempre el adaptador de red de la toma de corriente cuando concluya el proceso de carga.



PRECAUCIÓN

- Proteja el aparato y los accesorios de impactos, humedad, suciedad, grandes oscilaciones térmicas y de la luz solar directa.
- Utilice, cargue y conserve el aparato únicamente con temperaturas de -10 °C a 40 °C.





ADVERTENCIA

Indicaciones para la manipulación de baterías

- En caso de que el líquido de una batería entre en contacto con la piel o los ojos, lave la zona afectada con abundante agua y busque asistencia médica.
- ¡Peligro de explosión! No arroje baterías al fuego.
- No despiece, abra ni triture las baterías.
- Utilice solo los cargadores indicados en las instrucciones de uso.
- Las baterías deben estar correctamente cargadas antes de su uso. Para una carga correcta, deben cumplirse en todo momento las indicaciones del fabricante o las de estas instrucciones de uso.
- Cargue completamente la batería antes de la primera puesta en funcionamiento (véase el capítulo 6).
- Cargue completamente la batería al menos 2 veces al año para prolongar su vida útil el mayor tiempo posible.

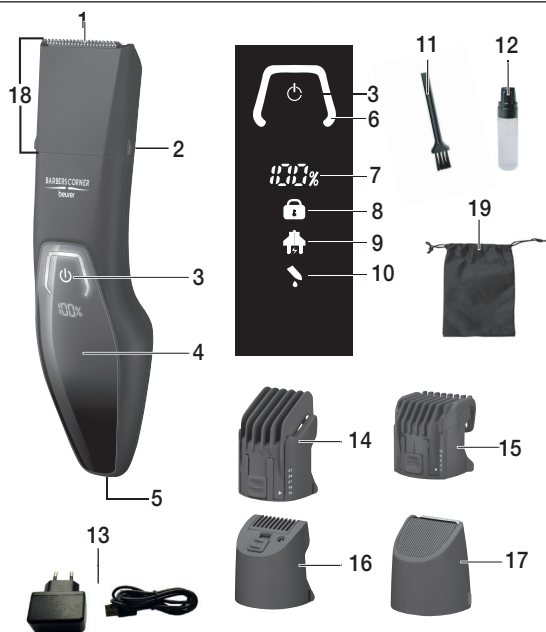
6. Descripción del aparato



1. Cuchilla de acero inoxidable	11. Cepillo de limpieza
2. Soporte para accesorio de peine	12. Aceite de corte
3. Tecla de encendido y apagado 	13. Adaptador de red
4. Pantalla	14. Accesorio de peine largo
5. Toma de conexión (micro USB)	15. Accesorio de peine corto
6. Indicador de funcionamiento	16. Accesorio de peine para cuchilla de contorno estrecha
7. Indicador de estado de la batería	17. Accesorio de cuchilla de contorno estrecha
8. Indicador de seguro de viaje	18. Accesorio para recortar
9. Indicador de carga	19. Bolsa para guardar
10. Aviso de nivel de aceite	

Accesorios

	<p><u>Accesorio de peine largo</u> Adecuado para longitudes de corte de 15-27 mm (incrementos de 3 mm).</p>		<p><u>Accesorio de peine para cuchilla de contorno estrecha</u> Adecuado para longitudes de corte de 1 mm, 3 mm y 5 mm. El accesorio de peine para cuchilla de contorno estrecha solo puede utilizarse con el accesorio de cuchilla de contorno estrecha.</p>
	<p><u>Accesorio de peine corto</u> Adecuado para longitudes de corte de 1-12 mm (incrementos de 3 mm).</p>		<p><u>Accesorio de cuchilla de contorno estrecha</u> Adecuado para cortes de contorno precisos.</p>

7. Puesta en funcionamiento

Puede utilizar el aparato tanto con la batería como con el adaptador de red suministrado.

Funcionamiento con batería

Para poder utilizar el aparato con la batería deberá cargar completamente la batería durante 60 minutos antes de usarlo por primera vez. Un aparato cargado completamente funciona durante aprox. 60 minutos. Para cargar la batería, proceda del siguiente modo:

1. Asegúrese de que el aparato esté apagado.
2. Conecte el adaptador de red a una toma de corriente adecuada.
3. Inserte el otro extremo del adaptador de red en la toma de conexión situada en la parte inferior del aparato. El indicador de carga empieza a parpadear. El indicador de estado de la batería le indica el estado de carga actual de la batería en tanto por ciento.
4. Desenchufe siempre el adaptador de red de la toma de corriente y del aparato al terminar el proceso de carga. El aparato está ahora listo para funcionar.

Carga rápida

Si ha olvidado cargar la recortadora antes de usarla, la función de carga rápida le ayudará. Conecte para ello el aparato a la alimentación eléctrica. En 5 minutos el aparato volverá a estar listo para un rasurado completo funcionando con batería.



Funcionamiento con conexión a la red

Para utilizar el aparato con el adaptador de red suministrado, proceda del siguiente modo:

1. Conecte el adaptador de red a una toma de corriente adecuada.
2. Inserte el otro extremo del adaptador de red en la toma de conexión situada en la parte inferior del aparato. El indicador de estado de la batería le indica el estado de carga actual de la batería en tanto por ciento y el indicador de carga empieza a parpadear. El adaptador de red facilita suficiente energía para cargar la batería y utilizar el aparato al mismo tiempo.
3. Desenchufe siempre el adaptador de red de la toma de corriente y del aparato al terminar.



ADVERTENCIA



¡No utilice el aparato funcionando con la batería mientras se ducha!

La parte portátil del aparato debe separarse del cable de alimentación antes de utilizarla en un entorno húmedo.

8. Aplicación

Seguro de viaje

El aparato dispone de un seguro de viaje. Si está activado, no podrá encender el aparato. El seguro de viaje impide que el aparato se encienda accidentalmente (p. ej., cuando se lleva de viaje en una maleta).

Para activar el seguro de viaje, mantenga pulsada la tecla de encendido y apagado  durante 3 segundos. El indicador de seguro de viaje empieza a parpadear. El aparato está ahora bloqueado. Si se pulsa brevemente la tecla de encendido y apagado  con el aparato bloqueado, la pantalla muestra que el aparato está bloqueado mediante la iluminación del indicador de seguro de viaje.

Para desactivar el seguro de viaje, mantenga pulsada la tecla de encendido y apagado  de nuevo durante 3 segundos.

Función Direct Drive

Aunque la batería se descargue, el aparato se podrá seguir utilizando inmediatamente con conexión a la red.

Cambiar el accesorio para recortar y el accesorio de cuchilla de contorno estrecha

El aparato dispone de dos accesorios. El accesorio para recortar y el accesorio de cuchilla de contorno estrecha. Por ejemplo, para cambiar el accesorio para recortar, proceda del siguiente modo:

1. Apague el aparato.
2. Sostenga el aparato con la parte trasera señalando hacia usted. Gire el accesorio para recortar hacia la derecha.
3. Tire hacia arriba del accesorio para recortar.
4. Coloque en el aparato el accesorio de cuchilla de contorno estrecha desde arriba de modo que quede en la parte inferior del aparato.
5. Gire el accesorio de cuchilla de contorno estrecha hacia la izquierda hasta que encaje bien.

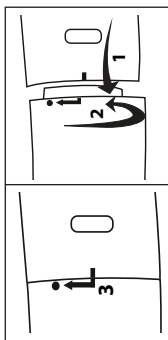

Colocar/retirar los accesorios de peine

El aparato tiene tres accesorios de peine. Un accesorio de peine largo, un accesorio de peine corto y un accesorio de peine para la cuchilla de contorno estrecha.

i Nota

El accesorio de peine largo y el corto son apropiados únicamente para el accesorio para recortar. El accesorio de peine para la cuchilla de contorno estrecha solo puede utilizarse con el accesorio de cuchilla de contorno estrecha.

Apague el aparato antes de colocar o retirar un accesorio de peine.

- Para colocar un accesorio de peine, colóquelo desde arriba, como se muestra en la figura, en el accesorio para recortar o en el accesorio de cuchilla de contorno estrecha. Asegúrese de que el accesorio de peine encaje bien en el lateral del soporte de dicho accesorio.

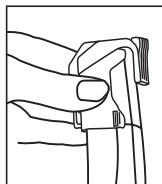
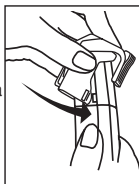

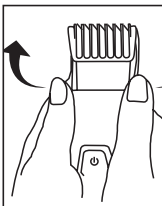

- Para retirar un accesorio de peine, suelte el accesorio del soporte para el accesorio de peine con cuidado con los dedos y tire hacia arriba del accesorio de peine para extraerlo del accesorio para recortar o del accesorio de cuchilla de contorno estrecha.



Cortar/perfilar la barba

i Nota

Peine la barba en la dirección de crecimiento del vello antes de comenzar a utilizar el aparato.

1. Elija un accesorio de peine según la longitud que desee.
2. Coloque el accesorio de peine elegido en el accesorio para recortar o el accesorio de cuchilla de contorno estrecha.
3. Elija en el regulador desplazable del accesorio de peine la longitud de corte que desee.
4. Pulse la tecla de encendido y apagado  para encender el aparato.
5. Comience en la oreja. Pase de allí a la barbilla. Perfíle primero un lado y luego el otro.
6. Cuando haya acabado, pulse la tecla de encendido y apagado  para apagar el aparato.

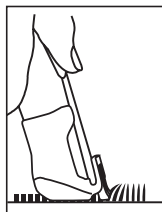
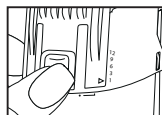



i Nota

Si desea cortar la barba muy corta (menos de 2,5 mm), puede utilizar el aparato también sin accesorio de peine.

Rasurar/recortar contornos finos

Con el accesorio de peine para cuchilla de contorno estrecha puede rasurar/recortar contornos especialmente finos (por ejemplo para las patillas).

1. El accesorio de peine para cuchilla de contorno estrecha solo puede utilizarse con el accesorio de cuchilla de contorno estrecha. Por tanto, coloque la cuchilla de contorno estrecha en el aparato .
2. Coloque ahora el accesorio de peine para la cuchilla de contorno estrecha en el accesorio de cuchilla de contorno estrecha .
3. Elija en el regulador desplazable del accesorio de peine para la cuchilla de contorno estrecha la longitud que desee (1, 3, 5 mm).
4. Pulse la tecla de encendido y apagado  para encender el aparato.
5. Coloque el borde del accesorio de peine para la cuchilla de contorno estrecha a la altura deseada de la raíz del pelo, tal como se muestra en la imagen, y mueva el aparato hacia abajo.
6. Cuando haya acabado, pulse la tecla de encendido y apagado  para apagar el aparato.

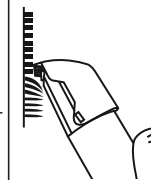
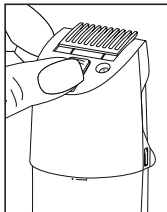

9. Limpieza y cuidado

Limpiar el aparato



ADVERTENCIA

- Antes de limpiar el aparato, desenchufe siempre el adaptador de red de la toma de corriente. ¡Peligro de descarga eléctrica! Antes de proceder a la limpieza, asegúrese de que el aparato esté apagado.
- Antes de proceder a la limpieza, retire los accesorios de peine.
- Limpie la carcasa del aparato únicamente con un paño suave humedecido con agua caliente o con el cepillo de limpieza suministrado.
- ¡No limpie el aparato con líquidos fácilmente inflamables! ¡Peligro de incendio!
- ¡No meta el aparato en el lavavajillas!
- Limpie los accesorios de peine, así como la unidad de corte y la cuchilla de contorno estrecha tras cada uso, ya que allí pueden adherirse muchos pelos y, de lo contrario, no se podrá garantizar un funcionamiento correcto.
- No utilice para la limpieza objetos afilados ni puntiagudos, ni productos de limpieza abrasivos ni corrosivos, ni tampoco cepillos duros.

Limpiar accesorios de peine

Después de usarlos, sople los accesorios de peine para eliminar los pelos. Los pelos mojados también se pueden retirar con cuidado con los dedos. Para una limpieza especialmente a fondo de los accesorios de peine, puede lavarlos debajo del grifo.

Proceda para ello de la siguiente manera:

1. Retire del aparato el accesorio de peine correspondiente.
2. Sostenga el accesorio de peine debajo del grifo.
3. Deje que el accesorio de peine se seque completamente antes de volver a colocarlo en el aparato.



Limpiar accesorio para recortar y accesorio de cuchilla de contorno estrecha

Después de usarlo, sople el accesorio para recortar y el accesorio de cuchilla de contorno estrecha para eliminar los pelos. Los pelos mojados también se pueden retirar con los dedos.



ADVERTENCIA

Cuando limpie con los dedos, tenga cuidado de no lesionarse con los bordes afilados de la cuchilla de acero inoxidable.

Para una limpieza especialmente a fondo de la cuchilla de acero inoxidable o de la cuchilla de contorno estrecha, también puede lavarlas debajo del grifo. Proceda para ello de la siguiente manera:

1. Tire de la cuchilla de acero inoxidable o de la cuchilla de contorno estrecha del aparato hacia arriba.
2. Sostenga la cuchilla de acero inoxidable o la cuchilla de contorno estrecha debajo del grifo de forma que el chorro de agua fluya de dentro hacia fuera por la cuchilla de acero inoxidable o por la cuchilla de contorno estrecha.
3. Deje que la cuchilla de acero inoxidable o la cuchilla de contorno estrecha se sequen completamente antes de volver a colocarlas en el aparato. ¡Asegúrese de que no penetre agua en el interior del aparato! ¡Peligro de descarga eléctrica!

Lubricar cuchilla de acero inoxidable o cuchilla de contorno estrecha

Para conseguir unos resultados perfectos a largo plazo deberá lubricar de vez en cuando la cuchilla de acero inoxidable. Aplique una gota de aceite de corte en la cuchilla de acero inoxidable o en la cuchilla de contorno estrecha, como muy tarde cuando se ilumine el símbolo de aviso de nivel de aceite en la pantalla.



10. Eliminación

Para proteger el medio ambiente, el aparato no se debe desechar al final de su vida útil junto con la basura doméstica. Se puede desechar en los puntos de recogida adecuados disponibles en su zona. Deseche el aparato según la Directiva europea sobre residuos de aparatos eléctricos y electrónicos (WEEE). Para más información, póngase en contacto con la autoridad municipal competente en materia de eliminación de residuos.



ADVERTENCIA

La batería integrada no se puede extraer para su eliminación. Peligro de explosión y lesiones. La batería de iones de litio utilizada en este aparato no debe eliminarse con la basura doméstica, sino que debe eliminarse adecuadamente. Para obtener información sobre la eliminación, póngase en contacto con el distribuidor autorizado o con un punto limpio municipal.

Al eliminar el aparato, debe indicarse que contiene una batería.

Descargue la batería antes de eliminarla. Tome la recortadora de barba y enciéndala hasta que se agote la batería.



Nota

Si no es posible descargar la batería por un defecto o un daño, consulte al punto limpio de su municipio.

11. Datos técnicos

Modelo	HR 4000
Peso	129 g
Dimensiones del aparato	16,8 x 4,3 x 4,4 cm
Grado de protección del aparato	IPX4
Entrada aparato	5 V $\overline{\text{---}}$ 1 A

Grado de protección del adaptador	IP20
Clase de protección del adaptador	II
Alimentación de tensión (TPA-97050100VU)	Entrada: 100-240 V~; 50/60 Hz; 0,15 A Salida: 5,0 V $\overline{\text{---}}$ 1,0 A; 5,0 W
Eficiencia media en funcionamiento	$\geq 73,98 \%$
Consumo eléctrico sin carga	$\leq 0,07 \text{ W}$

Batería:	
Capacidad	600 mAh
Tensión nominal	3,2 V
Denominación de tipo	iones de litio

Salvo modificaciones técnicas

12. Garantía/asistencia

Beurer GmbH, Söflinger Straße 218, D-89077 Ulm (en lo sucesivo, «Beurer») concede una garantía para este producto. La garantía está sujeta a las siguientes condiciones y el alcance de la misma se describe a continuación.

Las siguientes condiciones de garantía no afectan a las obligaciones de garantía que la ley prescribe para el vendedor y que emanan del contrato de compra celebrado con el comprador.

La garantía se aplicará además sin perjuicio de las normas legales preceptivas.

Beurer garantiza el perfecto funcionamiento y la integralidad de este producto.

La garantía mundial tiene una validez de 3 años a partir de la fecha de compra del producto nuevo y sin utilizar por parte del comprador.

Esta garantía se ofrece solo para productos que el comprador haya adquirido en tanto que consumidor con fines exclusivamente personales en el marco de una utilización privada en el hogar. Se aplica la legislación alemana.

En el caso de que, durante el periodo de garantía, este producto resultara estar incompleto o no funcionara correctamente conforme a lo dispuesto en las siguientes disposiciones, Beurer se compromete a sustituir el producto o a repararlo según las presentes condiciones de garantía.

Cuando el comprador desee recurrir a la garantía lo hará dirigiéndose en primera instancia al distribuidor local: véase la lista adjunta «Servicio internacional» que contiene las distintas direcciones de servicio técnico.

A continuación, el comprador recibirá información pormenorizada sobre la tramitación de la garantía, como el lugar al que debe enviar el producto y qué documentos deberá adjuntar.

El comprador solo podrá invocar la garantía cuando pueda presentar:

- una copia de la factura o del recibo de compra y
- el producto original

a Beurer o a un socio autorizado por Beurer.

Quedan excluidos explícitamente de la presente garantía

- el desgaste que se produce por el uso o el consumo normal del producto;
- los accesorios suministrados con el producto que se desgastan o consumen durante un uso normal (p. ej., pilas, baterías, brazaletes, juntas, electrodos, luminarias, cabezales y accesorios de inhalación);
- productos cuyo uso, limpieza, almacenamiento o mantenimiento sea indebido o vaya contra lo dispuesto en las instrucciones de uso, así como productos que hayan sido abiertos, reparados o modificados por el comprador o por un centro de servicio técnico no autorizado por Beurer;
- daños que se hayan producido durante el transporte entre las instalaciones del fabricante y las del cliente o bien entre el centro de servicio técnico y el cliente;
- productos que se hayan adquirido como productos de calidad inferior o de segunda mano;
- daños derivados que resulten de una falta del producto. En este caso, podrían invocarse eventualmente derechos derivados de la normativa de responsabilidad de productos o de otras disposiciones de responsabilidad legal preceptiva.

Las reparaciones o la sustitución del producto no prolongarán en ningún caso el periodo de garantía.



Leggere attentamente le presenti istruzioni per l'uso, conservarle per impieghi futuri, renderle accessibili ad altri utenti e attenersi alle indicazioni.

AVVERTENZA

- L'apparecchio è destinato solo a uso domestico/privato e non commerciale.
- Questo apparecchio può essere utilizzato da ragazzi di età superiore a 8 anni e da persone con ridotte capacità fisiche, percettive o mentali o non in possesso della necessaria esperienza e conoscenza, esclusivamente sotto supervisione oppure se sono stati istruiti in merito alle misure di sicurezza e comprendono i rischi ad esse correlati.
- I bambini non devono giocare con l'apparecchio.
- Non aprire o riparare l'apparecchio per non comprometterne il funzionamento corretto. In caso contrario la garanzia decade.
- La pulizia e la manutenzione a cura dell'utente non devono essere eseguite da bambini, a meno che non siano sorvegliati.
- Se l'apparecchio viene utilizzato in bagno, staccare la spina dopo l'uso in quanto la vicinanza all'acqua costituisce un pericolo anche quando l'apparecchio è spento.
- Non utilizzare mai l'apparecchio vicino a vasche, lavandini, docce o altri contenitori che contengono acqua o altri liquidi. Pericolo di scossa elettrica!
- Come ulteriore protezione si consiglia di installare un dispositivo di protezione contro le correnti di guasto RCD con una corrente applicata di misurazione non superiore a 30 mA nel circuito di corrente del bagno. Per maggiori informazioni, consultare un elettricista.

- Se il cavo di alimentazione dell'apparecchio viene danneggiato, richiedere la sostituzione al produttore, al Servizio clienti o a un tecnico ugualmente qualificato, per evitare qualsiasi rischio.
- Utilizzare l'apparecchio esclusivamente con l'adattatore di rete in dotazione.

Gentile cliente,

siamo lieti che Lei abbia scelto un prodotto del nostro assortimento. Il nostro marchio è garanzia di prodotti di elevata qualità, controllati nei dettagli, relativi ai settori calore, peso, pressione, temperatura corporea, pulsazioni, terapia dolce, massaggio, Beauty, Baby e aria. Leggere attentamente le presenti istruzioni per l'uso, conservarle per impieghi futuri, renderle accessibili ad altri utenti e attenersi alle indicazioni.

Cordiali saluti
Il team Beurer

Indice

1. Fornitura	54
2. Spiegazione dei simboli.....	55
3. Introduzione.....	56
4. Uso conforme.....	56
5. Avvertenze e indicazioni di sicurezza	56
6. Descrizione dell'apparecchio	58
7. Messa in funzione.....	59
8. Utilizzo.....	60
9. Pulizia e cura	62
10. Smaltimento	63
11. Dati tecnici	63
12. Garanzia / assistenza	64



















1. Fornitura

Controllare l'integrità esterna della confezione e la completezza del contenuto. Prima dell'uso assicurarsi che l'apparecchio e gli accessori non presentino nessun danno palese e che il materiale di imballaggio sia stato rimosso. In caso di dubbio, non utilizzare l'apparecchio e consultare il proprio rivenditore o contattare l'Assistenza clienti indicata.

- 1 x regolabarba HR 4000
- 1 x accessorio rifinitore con lama in acciaio inossidabile
- 1 x accessorio lama sottile per contorni
- 1 x accessorio pettine per lama sottile per contorni
- 1 x accessorio pettine lungo
- 1 x accessorio pettine corto
- 1 x olio lubrificante per lame
- 1 x adattatore di rete
- 1 x spazzola di pulizia
- 1 x custodia

2. Spiegazione dei simboli

I seguenti simboli sono utilizzati nelle istruzioni per l'uso, sull'imballo e sulla targhetta dell'apparecchio:

 PERICOLO	L'apparecchio non deve essere utilizzato nelle vicinanze dell'acqua né immerso (ad esempio nel lavandino, nella doccia o nella vasca). Pericolo di scossa elettrica!
 AVVERTENZA	Avvertimento di pericolo di lesioni o di pericoli per la salute
 AVVERTENZA	Indicazione di sicurezza per possibili danni all'apparecchio/agli accessori
 Nota	Nota che fornisce informazioni importanti
	La lama in acciaio inossidabile può essere pulita sotto l'acqua corrente.
	Seguire le istruzioni per l'uso
	Smaltimento secondo le norme previste dalla Direttiva CE sui rifiuti di apparecchiature elettriche ed elettroniche (WEEE).
	Produttore
	Marchio CE Il presente prodotto soddisfa i requisiti delle direttive europee e nazionali vigenti.
  PAP	Smaltire la confezione nel rispetto dell'ambiente.
IPX4	Protezione contro gli spruzzi d'acqua
	Utilizzare l'adattatore di rete solo in locali chiusi.
	Classe di efficienza energetica 6
	Adattatore con classe di protezione apparecchio II
	Trasformatore di sicurezza a prova di cortocircuito
	Alimentatore switching SMPS (Switch mode power supply unit)
	Polarità del polo d'uscita
	I prodotti sono comprovatamente conformi ai requisiti delle normative tecniche dell'UEE.

3. Introduzione

Il rasoio barba HR 4000 consente di rasare la barba in modo semplice e preciso. La sua lama in acciaio inox di alta qualità è rivestita in titanio e assicura in tal modo una tollerabilità cutanea ottimale.

Grazie ai tre accessori pettine regolabili in lunghezza e all'accessorio extra con lama sottile per contorni è possibile ottenere facilmente diverse lunghezze di taglio e contorni precisi.

Il rasoio barba è dotato di un display a LED con indicatore dello stato di carica della batteria ricaricabile, della protezione per il viaggio e della carica. Inoltre, un simbolo sul display a LED indica quando è necessario lubrificare la lama in acciaio inox.

Il rasoio barba può essere azionato sia con la batteria che con l'adattatore di rete in dotazione. Una potente batteria ricaricabile al litio permette di utilizzare il rasoio barba fino a 60 minuti con una sola carica. Per una pulizia igienica è possibile rimuovere la lama in acciaio inox e lavarla sotto l'acqua corrente.

4. Uso conforme

Il rasoio barba è concepito esclusivamente per tagliare i peli della barba sul viso di persone. Pertanto, non utilizzarlo su altre parti del corpo, su animali oppure oggetti! Non utilizzare il rasoio barba all'aperto.

Il rasoio barba è concepito unicamente per l'uso privato e non per l'uso commerciale. Il rasoio barba può essere utilizzato solo per lo scopo per il quale è stato concepito e come descritto nelle presenti istruzioni per l'uso. Qualsiasi uso non conforme comporta un pericolo. Il produttore non risponde di danni causati da un uso inappropriato o non conforme.

5. Avvertenze e indicazioni di sicurezza



PERICOLO

Per evitare danni alla salute, si sconsiglia l'utilizzo dell'apparecchio nei seguenti casi:

- Pericolo di soffocamento a causa del materiale d'imballaggio! Tenere lontani i bambini dal materiale d'imballaggio.
- Prima dell'utilizzo, verificare che l'apparecchio e gli accessori non siano danneggiati. In caso di dubbio, non utilizzare l'apparecchio e consultare il proprio rivenditore o contattare l'Assistenza clienti indicata.
- Tenere l'adattatore di rete lontano dall'acqua.
- Non immergere mai l'apparecchio in acqua o altri liquidi! Pericolo di scossa elettrica!
- Qualora l'apparecchio dovesse cadere in acqua nonostante tutte le precauzioni, staccare immediatamente la spina dalla presa! Non mettere le mani nell'acqua! Pericolo di scossa elettrica!
- Prima di utilizzare nuovamente l'apparecchio, farlo controllare da un'officina autorizzata! Pericolo di morte per scossa elettrica!
- Se l'apparecchio è caduto o ha riportato altri danni, non deve più essere utilizzato. Pericolo di scossa elettrica e di lesioni!
- Se l'apparecchio, gli accessori o il cavo/la presa di alimentazione sono visibilmente danneggiati, nel dubbio non utilizzare l'apparecchio e consultare il proprio rivenditore o contattare il Servizio clienti indicato. Pericolo di scossa elettrica!
- Non utilizzare l'apparecchio se la lama in acciaio inossidabile è danneggiata, poiché potrebbe avere bordi taglienti con conseguente pericolo di lesioni!
- I bordi della lama in acciaio inossidabile e degli accessori sono taglienti. Utilizzare l'apparecchio con cautela.
- Tenere lontani i bambini dal materiale d'imballaggio. Pericolo di soffocamento!
- Mantenere l'apparecchio fuori dalla portata dei bambini.
- Non utilizzare prolunghe in bagno in modo da poter raggiungere rapidamente l'adattatore di rete in caso di emergenza.

- Non utilizzare mai l'apparecchio collegato alla rete elettrica con mani bagnate o umide.
- Utilizzare solo gli accessori pettine originali.

AVVERTENZA

Per prevenire danni alla salute, attenersi ai punti riportati di seguito:

- Non utilizzare l'apparecchio in caso di scottature, ferite aperte, eczemi o tagli sul viso.
- Spegnerne l'apparecchio prima di inserire o sostituire l'accessorio pettine.
- Accertarsi che non vi siano liquidi infiammabili nelle vicinanze dell'apparecchio. Pericolo d'incendio!
- Prima di utilizzare l'apparecchio, rimuovere tutto il materiale di imballaggio.
- Disporre il cavo di alimentazione in modo tale che nessuno possa inciamparvi.
- Collegare l'apparecchio solo a una presa con la tensione indicata sulla targhetta.
- Utilizzare l'apparecchio esclusivamente come indicato sulla targhetta.
- Scollegare il cavo di alimentazione dalla presa di corrente afferrando l'adattatore di rete.
- Non aprire o riparare l'apparecchio per non comprometterne il funzionamento corretto. In caso contrario la garanzia decade.
- In caso di guasto o danneggiamento far riparare l'apparecchio presso un centro di assistenza qualificato.
- Non lasciare mai incustodito l'apparecchio durante l'uso.
- Se l'apparecchio viene dato a terzi, consegnare anche le presenti istruzioni per l'uso.
- Dopo ciascun utilizzo spegnere l'apparecchio.
- Estrarre sempre l'adattatore di rete dalla presa di corrente una volta conclusa l'operazione di carica.

AVVERTENZA

- Proteggere l'apparecchio e gli accessori da urti, umidità, sporco, forti variazioni termiche e irraggiamento solare diretto.
- Azionare, caricare o conservare l'apparecchio solo a temperature comprese tra -10 °C e 40 °C.

AVVERTENZA

Avvertenze sull'uso delle batterie ricaricabili

- Se il liquido delle batterie ricaricabili viene a contatto con la pelle e con gli occhi, sciacquare le parti interessate con abbondante acqua e consultare un medico.
- Rischio di esplosione! Non gettare le batterie ricaricabili nel fuoco.
- Non scomporre, aprire o frantumare le batterie ricaricabili.
- Utilizzare unicamente i caricabatterie specificati nelle istruzioni per l'uso.
- Le batterie ricaricabili devono essere caricate correttamente prima dell'uso. Rispettare le avvertenze del produttore e le indicazioni fornite nelle presenti istruzioni per l'uso per caricare correttamente le batterie.
- Prima della prima messa in funzione, caricare completamente la batteria ricaricabile (vedere capitolo 6).
- Per ottenere un ciclo di vita più lungo possibile, caricare completamente la batteria ricaricabile almeno 2 volte all'anno.

6. Descrizione dell'apparecchio

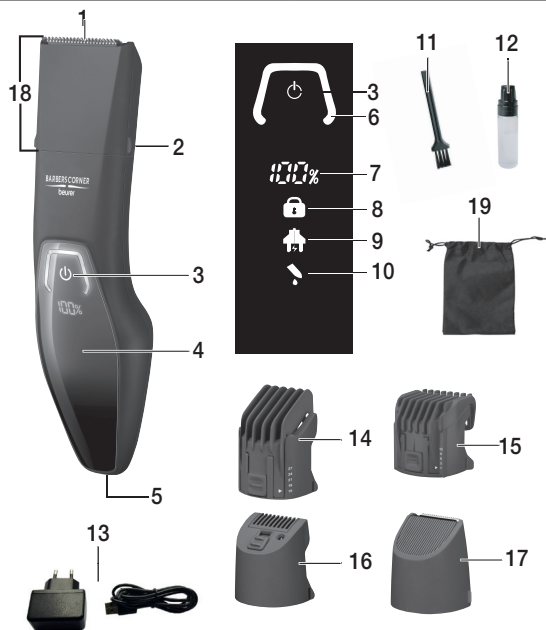

1. Lama in acciaio inossidabile	11. Pennello di pulizia
2. Supporto per accessorio pettine	12. Olio lubrificante per lame
3. Pulsante ON/OFF 	13. Adattatore di rete
4. Display	14. Accessorio pettine lungo
5. Presa di collegamento (micro USB)	15. Accessorio pettine corto
6. Indicatore di funzionamento	16. Accessorio pettine per lama sottile per contorni
7. Stato della batteria	17. Accessorio lama sottile per contorni
8. Indicatore protezione per il viaggio	18. Accessorio rifinitore
9. Indicatore di carica	19. Custodia
10. Indicazione lubrificazione	

Accessori

	<p><u>Accessorio pettine lungo</u> Adatto per lunghezze di taglio comprese tra 15 e 27 mm (incrementi di 3 mm).</p>		<p><u>Accessorio pettine per lama sottile per contorni</u> Adatto per lunghezze di taglio di 1 mm, 3 mm e 5 mm. L'accessorio pettine per lama sottile per contorni può essere impiegato esclusivamente con l'accessorio lama sottile per contorni.</p>
	<p><u>Accessorio pettine corto</u> Adatto per lunghezze di taglio comprese tra 1 e 12 mm (incrementi di 3 mm).</p>		<p><u>Accessorio lama sottile per contorni</u> Adatto per tagli precisi sui contorni.</p>

7. Messa in funzione

È possibile utilizzare l'apparecchio sia con la batteria che con l'adattatore di rete fornito in dotazione.

Alimentazione a batteria ricaricabile

Per utilizzare l'apparecchio con la batteria, è necessario caricare completamente la batteria per 60 minuti prima del primo utilizzo. Un apparecchio completamente carico ha un'autonomia di circa 60 minuti. Per caricare la batteria ricaricabile, procedere nel modo seguente:

1. Accertarsi che l'apparecchio sia spento.
2. Collegare l'adattatore di rete a una presa di corrente adeguata.
3. Inserire l'altra estremità dell'adattatore di rete nella presa di collegamento sul lato inferiore dell'apparecchio. L'indicatore di carica comincia a lampeggiare. L'indicatore della batteria indica lo stato di carica attuale della batteria in percentuale.
4. Dopo l'operazione di ricarica estrarre l'adattatore di rete dalla presa e dall'apparecchio. L'apparecchio è ora pronto all'uso.

Ricarica rapida

Se ci si è dimenticati di ricaricare il rasoio prima dell'uso, può essere utile ricorrere alla funzione di ricarica rapida. A questo scopo collegare l'apparecchio all'alimentazione di corrente. Nel giro di 5 minuti l'apparecchio è nuovamente pronto per eseguire una rasatura completa con il funzionamento a batterie.

Alimentazione da rete elettrica

Per poter azionare l'apparecchio con l'adattatore di rete in dotazione, procedere nel seguente modo:

1. Collegare l'adattatore di rete a una presa di corrente adeguata.



- Inserire l'altra estremità dell'adattatore di rete nella presa di collegamento sul lato inferiore dell'apparecchio. L'indicatore della batteria indica lo stato di carica attuale della batteria in percentuale e l'indicatore di carica inizia a lampeggiare. L'adattatore di rete eroga energia a sufficienza per caricare la batteria e, contemporaneamente, far funzionare l'apparecchio.
- Dopo l'utilizzo, estrarre l'adattatore di rete dalla presa e dall'apparecchio.

AVVERTENZA



Non utilizzare mai l'apparecchio collegato alla rete elettrica sotto la doccia!

L'elemento dell'apparecchio che viene impugnato deve essere scollegato dal cavo di collegamento prima di utilizzarlo in un ambiente umido.

8. Utilizzo

Protezione per il viaggio

L'apparecchio è dotato di una protezione per il viaggio che, se attivata, non consente di accendere l'apparecchio. La protezione per il viaggio impedisce un'accensione involontaria dell'apparecchio (ad es. in valigia durante un viaggio).

Per attivare la protezione per il viaggio, tenere premuto il pulsante ON/OFF  per 3 secondi. L'indicatore della protezione per il viaggio comincia a lampeggiare. L'apparecchio è ora bloccato. Se si preme brevemente il pulsante ON/OFF  mentre l'apparecchio è bloccato, sul display si illumina l'indicatore della protezione per il viaggio per segnalare il blocco dell'apparecchio.

Per disattivare la protezione per il viaggio, tenere premuto il pulsante ON/OFF  nuovamente per 3 secondi.

Funzione Direct Drive

Quando la batteria ricaricabile è scarica, è possibile proseguire immediatamente collegando l'apparecchio alla rete elettrica.

Sostituzione dell'accessorio rifinitore e dell'accessorio lama sottile per contorni

L'apparecchio è dotato di due accessori: l'accessorio rifinitore e l'accessorio lama sottile per contorni. Per sostituire, ad esempio, l'accessorio rifinitore, procedere nel seguente modo:

- Spegnere l'apparecchio.
- Tenere l'apparecchio con la parte posteriore rivolta verso di sé e ruotare verso destra l'accessorio rifinitore.
- Rimuovere l'accessorio rifinitore tirandolo verso l'alto.

Inserire l'accessorio lama sottile per contorni dall'alto sull'apparecchio in modo che si appoggi sul fondo.

- Ruotare l'accessorio lama sottile per contorni verso sinistra finché non scatta in posizione.

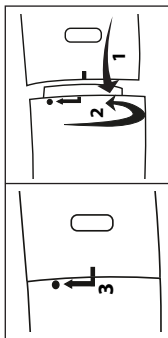

Inserire/estrarre gli accessori pettine

L'apparecchio è dotato di tre accessori pettine: un accessorio pettine lungo, un accessorio pettine corto e un accessorio pettine per lama sottile per contorni.

i Nota

Gli accessori pettine lungo e pettine corto sono concepiti esclusivamente per l'accessorio rifinitore. L'accessorio pettine per lama sottile per contorni può essere impiegato esclusivamente con l'accessorio lama sottile per contorni.

Spegnere l'apparecchio prima di inserire/rimuovere l'accessorio pettine.

- Per inserire un accessorio pettine, applicarlo sull'accessorio rifinitore o sull'accessorio lama sottile per contorni dall'alto, come raffigurato. Assicurarsi che l'accessorio pettine scatti in posizione lateralmente nell'apposito supporto.

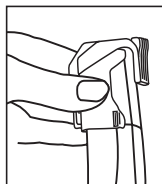
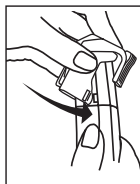

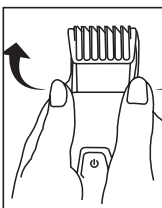

- Per rimuovere l'accessorio pettine staccare attentamente con le dita l'accessorio (dall'apposito supporto ed estrarre verso l'alto l'accessorio pettine dall'accessorio rifinitore o dall'accessorio lama sottile per contorni).



Taglio/regolazione della barba

i Nota

Pettinare la barba nella direzione della crescita prima di iniziare a utilizzare l'apparecchio.

1. Scegliere l'accessorio pettine a seconda della lunghezza di barba desiderata.
2. Inserire l'accessorio pettine scelto sull'accessorio rifinitore o sull'accessorio lama sottile per contorni .
3. Impostare la lunghezza di taglio desiderata con il cursore del rispettivo accessorio pettine.
4. Premere il pulsante ON/OFF  per accendere l'apparecchio.
5. Cominciare la regolazione della barba partendo dall'orecchio e proseguendo in basso verso il mento. Regolare prima un lato e poi l'altro.
6. Una volta terminato l'utilizzo, premere il pulsante ON/OFF  per spegnere l'apparecchio.

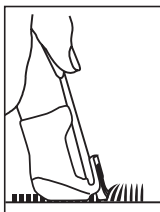
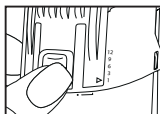



i Nota

Per tagliare la barba molto corta (sotto i 2,5 mm), è possibile utilizzare l'apparecchio anche senza accessorio pettine.

Rasatura/rifinitura di contorni precisi

Con l'accessorio pettine per lama sottile per contorni è possibile rasare/rifinire contorni particolarmente precisi (ad esempio per le basette).

1. L'accessorio pettine per lama sottile per contorni può essere impiegato esclusivamente con l'accessorio lama sottile per contorni. A questo scopo inserire la lama sottile per contorni sull'apparecchio.
2. Inserire quindi l'accessorio pettine per lama sottile per contorni sull'accessorio lama sottile per contorni.
3. Selezionare la lunghezza desiderata (1, 3, 5 mm) utilizzando il cursore dell'accessorio pettine per lama sottile per contorni.
4. Premere il pulsante ON/OFF  per accendere l'apparecchio.
5. Posizionare il bordo dell'accessorio pettine per lama sottile per contorni all'altezza desiderata dell'attaccatura dei capelli, come mostrato nella figura qui accanto, e muovere l'apparecchio verso il basso.
6. Una volta terminato l'utilizzo, premere il pulsante ON/OFF  per spegnere l'apparecchio.

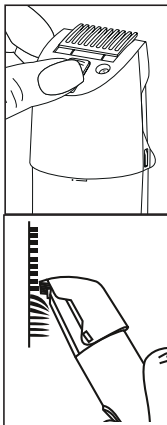

9. Pulizia e cura

Pulizia dell'apparecchio



AVVERTENZA

- Prima di procedere alla pulizia, staccare sempre l'adattatore di rete dalla presa di corrente. Pericolo di scossa elettrica! Prima di procedere alla pulizia, accertarsi che l'apparecchio sia spento.
- Prima di ogni operazione di pulizia rimuovere gli accessori pettine.
- Pulire il corpo dell'apparecchio solo con un panno morbido inumidito con acqua calda o con la spazzola di pulizia in dotazione.
- Non utilizzare liquidi infiammabili per la pulizia dell'apparecchio! Pericolo d'incendio!
- Non lavare l'apparecchio in lavastoviglie!
- Pulire gli accessori pettine nonché l'unità forbice e la lama sottile per contorni dopo ogni utilizzo, in caso contrario potrebbero depositarsi troppi peli compromettendo così il corretto funzionamento dell'apparecchio.
- Non utilizzare sistemi di pulizia taglienti, appuntiti, abrasivi e corrosivi o spazzole dure!

Pulizia degli accessori pettine

Dopo l'utilizzo soffiare sugli accessori pettine per rimuovere i peli. I peli bagnati possono essere rimossi anche con le dita usando la dovuta cautela.

Per una pulizia particolarmente approfondita degli accessori pettine è anche possibile passarli sotto acqua corrente.

Procedere come descritto di seguito:

1. Rimuovere l'accessorio pettine dall'apparecchio.
2. Tenere l'accessorio pettine sotto l'acqua corrente.
3. Far asciugare completamente l'accessorio pettine prima di rimontarlo sull'apparecchio.

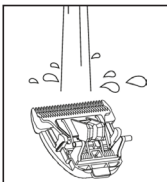

Pulizia dell'accessorio rifinitore e dell'accessorio lama sottile per contorni

Dopo l'utilizzo soffiare sull'accessorio rifinitore e sull'accessorio lama sottile per contorni per rimuovere i peli. I peli bagnati possono essere rimossi anche con le dita.

AVVERTENZA

Se si procede alla pulizia con le dita, fare attenzione a non ferirsi sui bordi taglienti della lama in acciaio inossidabile.

Per una pulizia particolarmente approfondita della lama in acciaio inossidabile o della lama sottile per contorni è anche possibile passarle sotto acqua corrente. Procedere come descritto di seguito:

1. Rimuovere dall'apparecchio la lama in acciaio inossidabile o la lama sottile per contorni tirandola verso l'alto.
2. Tenere la lama in acciaio inossidabile o la lama sottile per contorni sotto l'acqua corrente, in modo che il getto d'acqua scorra dall'interno verso l'esterno della lama.
3. Far asciugare completamente la lama in acciaio inossidabile o la lama sottile per contorni prima di rimontarla sull'apparecchio. Accertarsi che non penetri acqua all'interno dell'apparecchio! Pericolo di scossa elettrica!

Lubrificazione della lama in acciaio inossidabile o della lama sottile per contorni

Per mantenere nel tempo risultati di taglio ottimali, di tanto in tanto è necessario lubrificare la lama in acciaio inossidabile. Versare una goccia di olio lubrificante per lame sulla lama in acciaio inossidabile o sulla lama sottile per contorni, al più tardi non appena si illumina il simbolo dell'olio sul display.



10. Smaltimento

A tutela dell'ambiente, al termine del suo ciclo di vita l'apparecchio non deve essere smaltito nei rifiuti domestici, ma conferito negli appositi centri di raccolta. Smaltire l'apparecchio secondo la direttiva europea sui rifiuti di apparecchiature elettriche ed elettroniche (WEEE). In caso di dubbi, rivolgersi alle autorità comunali competenti per lo smaltimento.



AVVERTENZA

La batteria integrata non può essere rimossa per lo smaltimento. Pericolo di esplosione e di lesioni. La batteria ricaricabile agli ioni di litio utilizzata in questo apparecchio non va smaltita nei rifiuti domestici ma negli appositi centri di raccolta. Per informazioni sullo smaltimento, contattare il rivenditore autorizzato o un centro di raccolta comunale.

Al momento dello smaltimento occorre far presente che l'apparecchio contiene una batteria. Scaricare la batteria prima di smaltirla tenendo acceso il regolabarba finché non si scarica.

Nota

Se non fosse possibile scaricare la batteria a causa di un guasto o di un danneggiamento dell'apparecchio, rivolgersi al centro di raccolta.

11. Dati tecnici

Modello	HR 4000
Peso	129 g
Dimensioni apparecchio	16,8 x 4,3 x 4,4 cm
Grado di protezione apparecchio	IPX4
Ingresso apparecchio	5 V  1 A

Grado di protezione adattatore	IP20
Classe di protezione adattatore	II
Alimentazione (TPA-97050100VU)	Ingresso: 100-240 V~; 50/60 Hz; 0,15 A Uscita: 5,0 V  1,0 A; 5,0 W
Efficienza media in funzionamento	≥ 73,98 %
Potenza assorbita in assenza di carico	≤ 0,07 W

<u>Batteria ricaricabile:</u>	
Capacità	600 mAh
Tensione nominale	3,2 V
Definizione del tipo	Ioni di litio

Salvo modifiche tecniche

12. Garanzia / assistenza

Beurer GmbH, Söflinger Strasse 218, D-89077 Ulm (di seguito denominata "Beurer") offre una garanzia per questo prodotto, nel rispetto delle seguenti condizioni e nella misura descritta di seguito.

Le seguenti condizioni di garanzia lasciano invariati gli obblighi di garanzia di legge del venditore stabiliti nel contratto di acquisto con l'acquirente.

La garanzia si applica inoltre fatte salve le prescrizioni di legge obbligatorie in materia di responsabilità.

Beurer garantisce la perfetta funzionalità e la completezza di questo prodotto.

La garanzia mondiale è di 3 anni a partire dall'acquisto del prodotto nuovo, non usato, da parte dell'acquirente.

Questa garanzia copre solo i prodotti che l'acquirente ha acquistato come consumatore e che utilizza esclusivamente a scopo personale, in ambito domestico.

Vale il diritto tedesco.

Nel caso in cui il prodotto, durante il periodo di garanzia, si dimostrasse incompleto o presentasse difetti di funzionamento in linea con le seguenti disposizioni, Beurer provvederà a sostituire o riparare gratuitamente il prodotto in base alle presenti condizioni di garanzia.

Per segnalare un caso di garanzia, l'acquirente deve rivolgersi innanzitutto al proprio rivenditore locale: vedere l'elenco "Service International" in cui sono riportati gli indirizzi dei centri di assistenza.

L'acquirente riceverà quindi informazioni più dettagliate sulla gestione del caso di garanzia, ad esempio dove deve inviare il prodotto e quali documenti sono necessari.

L'attivazione della garanzia viene presa in considerazione solo se l'acquirente può presentare

- una copia della fattura/prova d'acquisto e
- il prodotto originale

a Beurer o a un partner Beurer autorizzato.

Sono espressamente esclusi dalla presente garanzia

- l'usura dovuta al normale utilizzo o al consumo del prodotto;
- gli accessori forniti assieme a questo prodotto che, in caso di utilizzo conforme, si consumano o si esauriscono (ad es. batterie, batterie ricaricabili, manicotti, guarnizioni, elettrodi, lampadine, accessori e accessori per inalatore);
- i prodotti che sono stati utilizzati, puliti, conservati o sottoposti a manutenzione in modo improprio e/o senza rispettare le disposizioni riportate nelle istruzioni per l'uso, nonché i prodotti che sono stati aperti, riparati o smontati e rimontati dall'acquirente o da un centro di assistenza non autorizzato da Beurer;
- i danni occorsi nel trasporto dal produttore al cliente o tra il centro di assistenza e il cliente;
- i prodotti acquistati come articoli di seconda scelta o usati;
- i danni conseguenti che dipendono da un difetto del prodotto (in questo caso possono tuttavia esistere diritti derivanti dalla responsabilità per i prodotti o da altre disposizioni di legge obbligatorie in materia di responsabilità).

Le riparazioni o la sostituzione completa non prolungano in alcun caso il periodo di garanzia.



Bu kullanım kılavuzunu dikkatle okuyun, ileride gerekebileceği için saklayın, diğer kullanıcıların erişebilmesini sağlayın ve içindeki yönergelere uyun.

⚠ UYARI

- Cihaz ticari kullanım için değil, yalnızca evde/kişisel amaçlarla kullanılmak üzere tasarlanmıştır.
- Bu cihaz, 8 yaş ve üzeri çocuklar ve fiziksel, algısal ve akli becerileri kısıtlı veya tecrübesi ve bilgisi yetersiz olan kişiler tarafından ancak gözetim altında veya cihazın emniyetli kullanımı hakkında bilgilendirilmiş olmaları ve cihazın kullanımı sonucu ortaya çıkabilecek tehlikelerin bilincinde olmaları koşuluyla kullanılabilir.
- Çocuklar cihazla oynamamalıdır.
- Cihazın içini kesinlikle açmayın veya onarmaya çalışmayın, aksi halde kusursuz çalışması garanti edilemez. Bu husus dikkate alınmadığı halde garanti geçerliliğini yitirir.
- Temizlik ve kullanıcı bakımı, gözetim altında olmadıkları sürece çocuklar tarafından yapılmamalıdır.
- Kapalı olduğunda da su yakınında tehlike oluşturduğu için cihazın banyoda kullanılması halinde her kullanımdan sonra fişini prizden çekin.
- Cihazı hiçbir zaman tehlike oluşturabileceği küvet, lavabo, duş ve benzeri su ya da sıvı içeren yerlerde kullanmayın. Elektrik çarpması tehlikesi!
- Ek koruma önlemi olarak, banyonun elektrik tesisatına hassasiyeti maksimum 30 mA olan kaçak akım rölesi takılması tavsiye edilir. Ayrıntılı bilgi için bölgenizdeki elektrik servisine başvurun.

- Bu cihazın elektrik kablosu hasar gördüğünde, tehlikeli durumları önlemek için üretici veya üreticinin müşteri hizmetleri ya da benzeri kalifiye bir şahıs tarafından değiştirilmelidir.
- Cihaz sadece birlikte verilen elektrik adaptörüyle kullanılabilir.

Sayın müşterimiz,

Ürünlerimizden birini seçtiğiniz için teşekkür ederiz. Isı, ağırlık, kan basıncı, vücut sıcaklığı, nabız, yumuşak terapi, masaj, güzellik, bebek ve hava konularında değerli ve titizlikle test edilmiş kaliteli ürünlerimiz, dünyanın her tarafında tercih edilmektedir. Lütfen bu kullanım kılavuzunu dikkatle okuyun, ileride gerekebileceği için saklayın, diğer kullanıcıların erişebilmesini sağlayın ve içindeki yönergelere uyun.

Yeni cihazınızı iyi günlerde kullanmanızı dileriz
Beurer Ekibiniz

İçindekiler

1. Teslimat kapsamı	67
2. İşaretlerin açıklaması	68
3. Ürün özellikleri	69
4. Amacına uygun kullanım	69
5. Uyarılar ve güvenlik bilgileri	69
6. Cihaz açıklaması	71
7. İlk çalıştırma	72
8. Kullanım	73
9. Temizlik ve bakım	75
10. Bertaraf etme	76
11. Teknik veriler	76
12. Garanti / servis	77



















1. Teslimat kapsamı

Teslimat kapsamını kontrol ederek karton ambalajın dıştan hasar görmemiş ve içeriğin eksiksiz olduğundan emin olun. Cihazı kullanmadan önce, cihazda ve aksesuarlarında görünür hasarlar olmadığından ve tüm ambalaj malzemelerinin çıkarıldığından emin olun. Şüpheli durumlarda kullanmayın ve satıcınıza veya belirtilen müşteri hizmetleri adresine başvurun.

- 1 x Sakal Şekillendirme makinesi HR 4000
- 1 x paslanmaz çelik bıçaklı kısaltma başlığı
- 1 x dar kontur bıçağı başlığı
- 1 x dar kontur bıçağı için taraklı başlık
- 1 x uzun taraklı başlık
- 1 x kısa taraklı başlık
- 1 x bıçak yağı
- 1 x elektrik adaptörü
- 1 x temizleme fırçası
- 1 x saklama çantası

2. İşaretlerin açıklaması

Cihazın kullanım kılavuzunda, ambalajında ve tip etiketinde aşağıdaki simgeler kullanılmıştır:

 TEHLİKE	Cihaz su yakınında ya da su içinde (örneğin lavaboda, duşta, küvette) kullanılmamalıdır. Elektrik çarpması tehlikesi!
 UYARI	Yaralanma tehlikelerine veya sağlığınızla ilgili tehlikelere yönelik uyarı
 DİKKAT	Cihazda/aksesuarlarda oluşabilecek hasarlara yönelik güvenlik uyarısı
 Not	Önemli bilgilere yönelik not
	Paslanmaz çelik bıçak akan su altında yıkanabilir.
	Kullanım kılavuzu dikkate alınmalıdır
	Elektrikli ve elektronik hurda cihazlarla ilgili AB direktifine (WEEE - Waste Electrical and Electronic Equipment) uygun şekilde bertaraf edilmiştir.
	Üretici
	CE işareti Bu ürün gerekli Avrupa direktiflerinin ve ulusal direktiflerin gerekliliklerini karşılar.
  PAP	Ambalaj çevreye zarar vermeyecek şekilde bertaraf edilmektedir.
IPX4	Sıçrayan suya karşı koruma
	Elektrik adaptörünü sadece kapalı yerlerde kullanın.
	Enerji verimliliği sınıfı 6
	Adaptörün koruma sınıfı: Sınıf II
	Kısa devre emniyetli transformator
	SMPW (Switch mode power supply unit) regülatörlü elektrik adaptörü
	Çıkış polaritesi
	Ürünler, AEB'nin belirlediği teknik kuralların gerektirdiği şartlara kesin bir şekilde uymaktadır.

3. Ürün özellikleri

Sakal şekillendirme makinesi HR 4000 ile sakalınızı tam istediğiniz şekilde kolayca tıraş edebilir ve şekillendirebilirsiniz. Yüksek kaliteli paslanmaz çelik bıçak, titanyum kaplaması sayesinde cilde en iyi şekilde uyum sağlar.

Uzunluk ayarlı üç taraflı başlık ve ince kontur bıçaklı ekstra başlık sayesinde rahatça farklı uzunluklarda kesim yapabilir ve temiz konturlar elde edebilirsiniz.

Sakal şekillendirme makinesinde şarj edilebilir pil, seyahat kilidi ve şarj göstergeli bir LED ekran bulunur. Ayrıca LED ekrandaki bir sembol, paslanmaz çelik bıçağı ne zaman yeniden yağlamanız gerektiğini gösterir.

Sakal şekillendirme makinesini şarj edilebilir pille veya birlikte verilen elektrik adaptörüyle çalıştırabilirsiniz. Güçlü lityum şarj edilebilir pil doluyken sakal şekillendirme makinesini 60 dakika boyunca çalıştırabilirsiniz. Hijyenik bir temizlik için paslanmaz çelik bıçak çıkarılabilir ve akan suyun altında temizlenebilir.

4. Amacına uygun kullanım

Sakal Şekillendirme makinesi sadece insan yüzündeki sakal kıllarının kesilmesi için tasarlanmıştır.

Sakal Şekillendirme makinesini vücudun başka kısımlarında, hayvanlar veya eşyalar üzerinde kullanmayın! Sakal Şekillendirme makinesini açık alanda kullanmayın.

Sakal Şekillendirme makinesini yalnızca kişisel kullanım için tasarlanmıştır. Sakal Şekillendirme makinesini ticari kullanım için uygun değildir. Sakal Şekillendirme makinesini sadece geliştirilme amacına uygun olarak ve bu kullanım kılavuzunda belirtilen şekilde kullanılmalıdır. Usulüne uygun olmayan her türlü kullanım tehlikeli olabilir. Usulüne uygun olmayan ve yanlış kullanım sonucu oluşan hasarlardan üretici firma sorumlu değildir.

5. Uyarılar ve güvenlik bilgileri



TEHLİKE

Sağlığa yönelik zararı önlemek için aşağıdaki durumlarda cihazın kullanılması tavsiye edilmez:

- Ambalaj malzemesi nedeniyle boğulma tehlikesi söz konusudur! Çocukları ambalaj malzemesinden uzak tutun.
- Kullanmadan önce cihazda ve aksesuarlarında görünür hasarlar olmadığından emin olun. Şüpheli durumlarda kullanmayın ve satıcınıza veya belirtilen müşteri hizmetleri adresine başvurun.
- Elektrik adaptörünü sudan uzak tutun.
- Cihazı hiç bir zaman suya ya da başka bir sıvıya sokmayın! Elektrik çarpması tehlikesi!
- Tüm koruyucu önlemlere rağmen cihaz suya düşerse hemen fişini prizden çekin! Suyun içine elinizi sokmayın! Elektrik çarpması tehlikesi!
- Tekrar kullanmadan önce cihazı yetkili teknik servise kontrol ettirin! Elektrik çarpması sonucu ölüm tehlikesi!
- Cihaz düşürüldüğü ya da başka bir şekilde zarar gördüğü takdirde bir daha kullanılmamalıdır. Elektrik çarpması ve yaralanma tehlikesi!
- Cihazda, aksesuarlarında veya elektrik kablosunda/fişinde görünür bir hasar olması halinde cihazı kullanmayın ve bayinize veya belirtilen müşteri hizmetleri adresine başvurun. Elektrik çarpması tehlikesi!
- Kenarları keskin olabileceği için paslanmaz çelik bıçak hasar görürse veya şekli bozulursa cihazı kullanmayın. Yaralanma tehlikesi!
- Paslanmaz çelik bıçağın ve başlıkların kenarları keskindir. Cihazı dikkatli kullanın.
- Çocukları ambalaj malzemesinden uzak tutun. Boğulma tehlikesi!
- Cihazı çocukların ulaşamayacağı bir yerde saklayın.
- Acil durumlarda elektrik adaptörüne hemen ulaşabilmek için banyoda uzatma kablosu kullanmayın.
- Elektrik fişi takılı bir cihazı kesinlikle nemli veya ıslak ellerinizle kullanmayın.
- Sadece orijinal taraflı başlıkları kullanın.

UYARI

Sağlığınızın zarar görmesini önlemek için aşağıda belirtilen hususları dikkate alın:

- Yüzünüzde güneş yanığı, açık yara, egzama veya kesik yarası varsa cihazı kullanmayın.
- Taraklı başlığı takmadan veya değiştirmeden önce cihazı kapatın.
- Kolay alev alabilecek sıvıların cihazın yakınında olmamasına dikkat edin. Yangın tehlikesi!
- Cihazı kullanmadan önce tüm ambalaj malzemelerini çıkarın.
- Elektrik kablosunu ayağınız takılmayacak şekilde yerleştirin.
- Cihazı sadece tip etiketinde belirtilen voltaj olan bir elektrik prizine takın.
- Cihazı sadece tip etiketinin üzerinde belirtilen bilgilere uygun şekilde kullanın.
- Elektrik kablosunu sadece elektrik adaptöründen tutarak prizden çekin.
- Cihazın içini kesinlikle açmayın veya onarmaya çalışmayın, aksi halde kusursuz çalışması garanti edilemez. Bu husus dikkate alınmadığı halde garanti geçerliliğini yitirir.
- Arıza veya hasar durumunda cihazın yetkili servis tarafından onarılmasını sağlayın.
- Kullanım sırasında cihaz kesinlikle gözetimsiz bırakmayın.
- Cihazı üçüncü şahıslara verirken bu kullanım kılavuzunu da birlikte teslim etmeniz gerekir.
- Her kullanımdan sonra cihazı kapatın.
- Tamamlanan her şarj işleminden sonra elektrik adaptörünü prizden çekin.

DİKKAT

- Cihazı ve aksesuarlarını darbeden, nemden, kirden, aşırı sıcaklık değişikliklerinden ve doğrudan güneş ışığından koruyun.
- Cihazı sadece -10 °C ile 40 °C arasındaki sıcaklıklarda çalıştırın, şarj edin veya saklayın.

UYARI

Şarj edilebilir pillerin kullanımıyla ilgili açıklamalar

- Şarj edilebilir pil hücreesindeki sıvı cilde veya gözlere temas ettiğinde, ilgili yeri bol suyla yıkayın ve bir doktora başvurun.
- Patlama tehlikesi! Şarj edilebilir pilleri ateşe atmayın.
- Şarj edilebilir pilleri parçalamayın, açmayın veya ezmeyin.
- Sadece kullanım kılavuzunda belirtilen şarj cihazlarını kullanın.
- Şarj edilebilir piller kullanılmadan önce doğru şekilde şarj edilmelidir. Doğru şarj için üreticinin açıklamalarına veya bu kullanım kılavuzundaki talimatlara daima uyulmalıdır.
- Şarj edilebilir pili ilk kullanımdan önce tamamen şarj edin (bkz. Bölüm 6).
- Şarj edilebilir pilin ömrünü mümkün olduğunca uzatmak için yılda en az 2 kez tamamen şarj edin.

6. Cihaz açıklaması

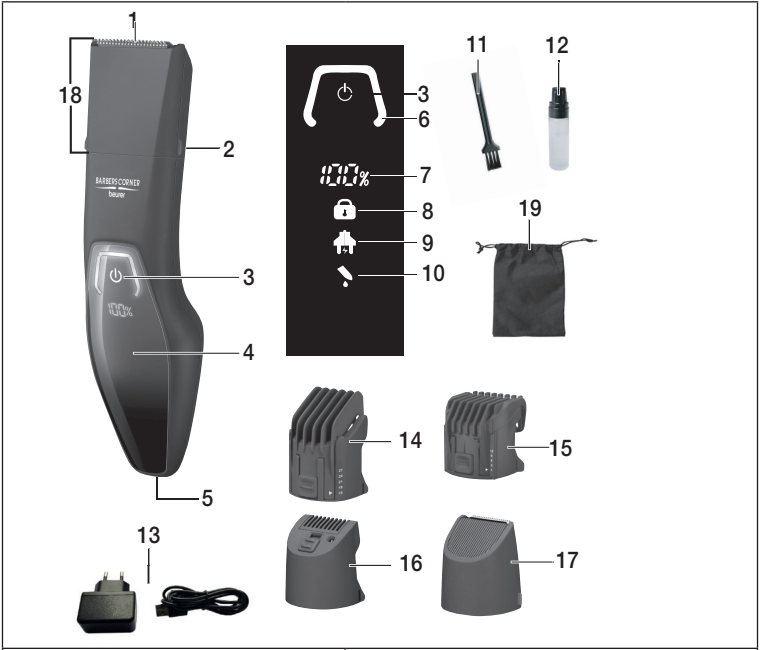

1. Paslanmaz çelik bıçak	11. Temizleme fırçası
2. Taraklı başlık tutucusu	12. Bıçak yağı
3. Açma/kapatma tuşu 	13. Elektrik adaptörü
4. Ekran	14. Uzun taraklı başlık
5. Bağlantı noktası (mikro USB)	15. Kısa taraklı başlık
6. Çalışma göstergesi	16. Dar kontur bıçağı için taraklı başlık
7. Şarj edilebilir pil göstergesi	17. Dar kontur bıçağı başlığı
8. Seyahat kilidi göstergesi	18. Kısaltma başlığı
9. Şarj göstergesi	19. Saklama çantası
10. Yağ bilgisi	

Başlıklar

	<p><u>Uzun taraklı başlık</u> 15-27 mm kesim uzunlukları için uygundur (3 mm kademeli).</p>		<p><u>Dar kontur bıçağı için taraklı başlık</u> 1 mm, 3 mm ve 5 mm kesim uzunlukları için uygundur. Dar kontur bıçağı için taraklı başlık sadece dar kontur bıçağı başlığı ile kullanılabilir.</p>
	<p><u>Kısa taraklı başlık</u> 1-12 mm kesim uzunlukları için uygundur (3 mm kademeli).</p>		<p><u>Dar kontur bıçağı başlığı</u> Hassas kontur kesimleri için uygundur.</p>

7. İlk çalıştırma

Cihazı şarj edilebilir pille veya birlikte verilen elektrik adaptörüyle çalıştırabilirsiniz.

Şarj edilebilir pille çalıştırma

Cihazı şarj edilebilir pille çalıştırabilmek için, şarj edilebilir pili ilk kez kullanmadan önce 60 dakika şarj etmeniz gerekir. Tamamen şarj edilmiş bir cihazın çalışma süresi yakl. 60 dakikadır.

Şarj edilebilir pili şarj etmek için aşağıdakileri yapın:

1. Cihazın kapalı olduğundan emin olun.
2. Elektrik adaptörünü uygun bir elektrik prizine takın.
3. Elektrik adaptörünün diğer ucunu cihazın arka tarafındaki bağlantı noktasına takın. Şarj göstergesi yanıp sönmeye başlar. Şarj edilebilir pil göstergesi, şarj edilebilir pilin güncel şarj seviyesini size yüzde olarak gösterir.
4. Şarj işleminden sonra elektrik adaptörünü prizden ve cihazdan çekip çıkarın. Cihaz kullanıma hazırdır.

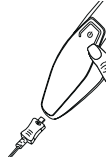

Hızlı şarj

Cihazı kullanmadan önce şarj etmeyi unuttuysanız hızlı şarj fonksiyonu yardımınıza yetişir. Bunun için elektrik adaptörünü cihaza ve elektrik prizine takın. Cihaz 5 dakika içinde tekrar şarj edilebilir pille çalışma modunda komple bir tıraş için kullanabileceğiniz şarj seviyesine gelecektir.

Elektrikle çalıştırma

Cihazı birlikte verilen elektrik adaptörüyle çalıştırmak için aşağıdakileri yapın:

1. Elektrik adaptörünü uygun bir elektrik prizine takın.
2. Elektrik adaptörünün diğer ucunu cihazın arka tarafındaki bağlantı noktasına takın. Şarj edilebilir pil göstergesi, şarj edilebilir pilin güncel şarj seviyesini size yüzde olarak gösterir ve şarj göstergesi

yanıp sönmeye başlar. Elektrik adaptörü, pil şarj edilirken cihazın kullanılmasına olanak verecek seviyede enerji sağlar.

3. Cihazı kullandıktan sonra elektrik adaptörünü prizden ve cihazdan çekip çıkarın.

UYARI



Cihazı, elektrikle çalıştırırken asla duşta kullanmayın!

Cihazın elle tutulan parçası, cihaz nemli bir ortamda kullanılmadan önce bağlantı kablosundan ayrılmalıdır.

8. Kullanım

Seyahat kilidi

Cihazda bir seyahat kilidi mevcuttur. Seyahat kilidi etkinken cihaz açılmaz. Seyahat kilidi, cihazın yanlışlıkla (örn. seyahat sırasında bavul içinde) açılmasını önler.

Seyahat kilidini etkinleştirmek için açma/kapatma tuşunu  3 saniye basılı tutun. Seyahat kilidi göstergesi yanıp sönmeye başlar. Cihaz kilitlemiştir. Kilitleli durumda açma/kapatma tuşuna  kısa süre basıldığında ekranda seyahat kilidi göstergesi yanar ve cihazın kilitletiği gösterilir.

Seyahat kilidini devre dışı bırakmak için açma/kapatma tuşunu  yine 3 saniye basılı tutun.

Direct-Drive fonksiyonu

Şarj edilebilir pilin şarjı bittiğinde, cihaz fişe takılarak hemen kullanılmaya devam edebilir.

Kısaltma başlığının ve dar kontur bıçağı başlığının değiştirilmesi

Cihazın iki başlığı mevcuttur. Kısaltma başlığı ve dar kontur bıçağı başlığı. Örneğin kısaltma başlığını değiştirmek için aşağıdakileri yapın:

1. Cihazı kapatın.
2. Cihazı arka tarafı size bakacak şekilde tutun. Kısaltma başlığını sağa doğru çevirin.
3. Kısaltma başlığını yukarıya doğru çekerek çıkarın.
Dar kontur bıçağı başlığını cihaza yukarıdan takın ve tümüyle aşağıya indirip cihaza yerleştirin.
4. Dar kontur bıçağı başlığını yerine sıkıca oturuncaya kadar sola doğru çevirin.

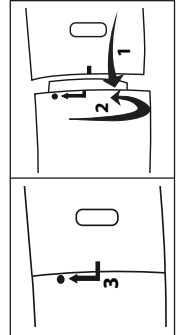

Taraklı başlıkların takılması/çıkartılması

Cihazın olmak üzere üç adet taraklı başlığı mevcuttur. Uzun taraklı başlık, kısa taraklı başlık ve dar kontur bıçağı için taraklı başlık.

Not

Uzun ve kısa taraklı başlık sadece kısaltma başlığı için uygundur.

Dar kontur bıçağı taraklı başlığı sadece dar kontur bıçağı başlığı ile kullanılabilir.

Taraklı başlığı takmadan/çıkarmadan önce cihazı kapatın.

- Taraklı başlığı takmak için, başlığı resimde gösterilen şekilde kısaltma başlığına veya dar kontur bıçağı başlığına

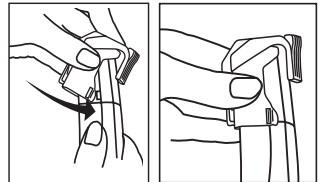

ğına yukardan takın. Taraklı başlığın, taraklı başlık tutucusuna yandan sıkıca oturmasına dikkat edin.

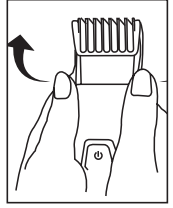

- Taraklı başlığı çıkarmak için başlığı taraklı başlık tutucudan parmaklarınızı kullanarak dikkatlice çekin ve taraklı başlığı kısaltma başlığından veya dar kontur bıçağı başlığından yukarıya doğru çekerek çıkarın.



Sakalın kesilmesi/şekillendirilmesi

i Not

Uygulamaya başlamadan önce sakalınızı uzama yönüne doğru tarayın.

1. İstedığınız sakal uzunluğuna göre taraklı başlığı seçin.
2. Seçtiğiniz taraklı başlığı kısaltma başlığına veya dar kontur bıçağı başlığına takın .
3. Seçtiğiniz taraklı başlığın ayar düğmesiyle istediğiniz kesme uzunluğunu seçin.
4. Cihazı açmak için açma/kapatma tuşuna  basın.
5. Sakalınıza şekil vermeye kulak seviyesinden başlayın. Oradan aşağıya doğru çalışmaya devam edip çenenize kadar gelin. Önce bir tarafa, daha sonra da diğer tarafa şekil verin.
6. Cihazı kullandıktan sonra kapatmak için açma/kapatma tuşuna  basın.

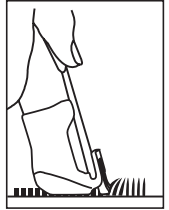



i Not

Sakalınızı çok kısa kesmek istiyorsanız (2,5 mm'den kısa), cihazı taraklı başlık olmadan da kullanabilirsiniz.

İnce konturların tıraş edilmesi/kısaltılması

Dar kontur bıçağı için taraklı başlık ile, son derece ince konturlar oluşturarak tıraş/kesim yapabilirsiniz (örneğin favoriler için).

1. Dar kontur bıçağı için taraklı başlık sadece dar kontur bıçağı başlığı ile kullanılabilir. Bunun için dar kontur bıçağını cihaza takın .
2. Şimdi dar kontur bıçağı taraklı başlığını dar kontur bıçağı başlığına takın.
3. Dar kontur bıçağı taraklı başlığı üzerindeki ayar düğmesini kullanarak istediğiniz uzunluğu (1, 3, 5 mm) seçin.
4. Cihazı açmak için açma/kapatma tuşuna  basın.
5. Dar kontur bıçağı taraklı başlığının (kenarını yandaki resimdekine benzer şekilde istediğiniz seviyeye getirin ve cihazı aşağıya doğru hareket ettirin.
6. Cihazı kullandıktan sonra kapatmak için açma/kapatma tuşuna  basın.

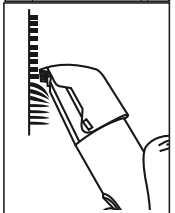
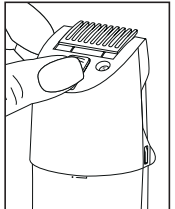

9. Temizlik ve bakım

Cihazın temizlenmesi

! UYARI

- Temizlemeden önce her zaman elektrik adaptörünü prizden çekin. Elektrik çarpması tehlikesi! Her temizleme işleminden önce cihazın kapalı olduğundan emin olun.
- Her temizleme işleminden önce taraklı başlığı çıkarın.
- Cihazın gövdesini sadece ılık su ile ıslatılmış yumuşak bir bezle veya cihazla birlikte verilen temizlik fırçasıyla temizleyin.
- Cihazı kolay alev alabilecek sıvılarla temizlemeyin! Yangın tehlikesi!
- Cihazı bulaşık makinesinde temizlemeyin!
- Taraklı başlığı, tıraş ünitesini ve dar kontur bıçağını her kullanımdan sonra temizleyin, aksi halde bu parçalarda çokça kıl birikebilir ve cihazın sorunsuz şekilde çalışması garanti edilemez.
- Keskin, sivri, aşındırıcı yakıcı temizlik malzemeleri ya da sert fırçalar kullanmayın!

Taraklı başlığın temizlenmesi

Cihazı kullandıktan sonra kılları temizlemek için taraklı başlığa üfleyin. Nemli kılları dikkatli bir şekilde parmaklarınızla da temizleyebilirsiniz.

Daha kapsamlı bir temizlik için taraklı başlığı akan su altında da yıkayabilirsiniz.

Bunun için aşağıdakileri yapın:

1. Taraklı başlığı çekerek cihazdan çıkarın.
2. Taraklı başlığı akan suyun altına tutun.
3. Taraklı başlığı cihaza tekrar takmadan önce tamamen kurumaya bırakın.

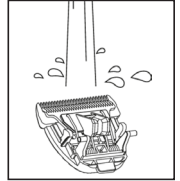

Kısaltma başlığının ve dar kontur bıçağı başlığının temizlenmesi

Cihazı kullandıktan sonra kılları temizlemek için kısaltma başlığına ve dar kontur bıçağı başlığına üfleyin. Nemli kılları parmaklarınızla da temizleyebilirsiniz.

! UYARI

Parmaklarınızla temizlerken yaralanmamak için paslanmaz çelik bıçağın keskin kenarlarına dikkat edin.

Daha kapsamlı bir temizlik için paslanmaz çelik bıçağı veya dar kontur bıçağını akan su altında da yıkayabilirsiniz. Bunun için aşağıdakileri yapın:

1. Paslanmaz çelik bıçağı veya dar kontur bıçağını yukarıya doğru çekip cihazdan çıkarın.
2. Paslanmaz çelik bıçağı veya dar kontur bıçağını, suyun paslanmaz çelik bıçağın veya kontur bıçağının iç tarafından girip dışarı akacağı şekilde akan suyun altına tutun.
3. Paslanmaz çelik bıçağı veya dar kontur bıçağını cihaza tekrar takmadan önce tamamen kurumaya bırakın. Cihazın içine su girmemesine dikkat edin! Elektrik çarpması tehlikesi!

Paslanmaz çelik bıçağın veya dar kontur bıçağının yağlanması

Her zaman en iyi kesim sonuçlarını elde etmek için paslanmaz çelik bıçağı zaman zaman yağlamalısınız. En geç yağ uyarısı sembolü ekranda yanıp söndüğünde paslanmaz çelik bıçağına veya dar kontur bıçağına bıçak yağından bir damla damlatın.



10. Bertaraf etme

Kullanım ömrü sona eren cihazlar, çevrenin korunması amacıyla evsel atıklar ile birlikte atılmamalıdır. Cihaz, ülkenizdeki uygun atık toplama merkezleri aracılığıyla bertaraf edilebilir. Cihazı elektrikli ve elektronik atık cihazlarla ilgili AB direktifine (WEEE - Waste Electrical and Electronic Equipment) uygun şekilde bertaraf edin. Bertaraf işlemiyle ilgili sorularınız olduğunda bölgenizdeki yetkili makamlara başvurun.



UYARI

Cihazın içindeki şarj edilebilir pil, bertaraf etmek için çıkarılamaz. Patlama ve yaralanma tehlikesi. Bu cihazda kullanılan şarj edilebilir lityum-iyon pil, ev atıkları ile atılmamalı, kurallara uygun şekilde bertaraf edilmelidir. Bertaraf etme konusunda bilgi edinmek için lütfen yetkili satıcınıza veya belediyenin bertaraf etme konusunda yetkili bölümüne başvurun.

Bertaraf etme sırasında cihazda bir şarj edilebilir pilin mevcut olduğu belirtilmelidir.

Şarj edilebilir pili bertaraf etmeden önce deşarj edin. Sakal şekillendiriciyi şarj edilebilir pil boşalınca kadar açık tutun.

Not

Bir arıza veya hasar nedeniyle şarj edilebilir pili deşarj etmek mümkün değilse, bertaraf etme konusunda yetkili kuruluşa başvurun.

11. Teknik veriler

Model	HR 4000
Ağırlık	129 g
Cihaz ölçüleri	16,8 x 4,3 x 4,4 cm
Cihaz koruma türü	IPX4
Cihaz girişi	5 V  1 A

Adaptör koruma türü	IP20
Adaptör koruma sınıfı	II
Gerilim beslemesi (TPA-97050100VU)	Giriş: 100-240 V~; 50/60 Hz; 0,15 A Çıkış: 5,0 V  1,0 A; 5,0 W
Çalışır durumdaki ortalama verim	≥ 73,98 %
Sıfır yükte güç tüketimi	≤ 0,07 W

Şarj edilebilir pil:	
Kapasite	600 mAh
Nominal voltaj	3,2 V
Tip tanımı	Li-Ion

Teknik değişiklik hakkı saklıdır

12. Garanti / servis

Beurer GmbH, Söflinger Straße 218, D-89077 Ulm (aşağıda "Beurer" olarak anılacaktır) bu ürün için aşağıdaki koşullar çerçevesinde ve aşağıda açıklanan kapsamda bir garanti sunmaktadır.

Aşağıdaki garanti koşulları, satıcının müşteri ile yaptığı satış sözleşmesinden doğan yasal garanti yükümlülüklerini etkilemez.

Garanti, yasalarla zorunlu kılınan sorumlulukların kapsamında herhangi bir kısıtlamaya neden olmaksızın geçerlidir.

Beurer, bu ürünün kusursuz bir şekilde çalıştığını ve eksiksiz olduğunu garanti eder.

Yeni ve kullanılmamış bir ürünün müşteri tarafından satın alınmasıyla başlayan ve dünya genelinde geçerli olan garanti süresi 3 yıldır.

Bu garanti sadece tüketici olarak müşteri tarafından satın alınan ve bireysel amaçlarla sadece evde kullanılan ürünler için geçerlidir.

Alman yasaları geçerlidir.

Bu ürünün garanti süresi içinde aşağıda belirtilen hükümler uyarınca eksiksiz olmadığı veya çalışma açısından kusurlu olduğu saptanırsa, Beurer bu garanti koşulları kapsamında ücretsiz bir ikame ürün teslimatı veya onarım gerçekleştirmekle yükümlüdür.

Müşteri bir garanti talebinde bulunmak istediğinde önce yerel satıcıya başvuracaktır: Servis adreslerinin olduğu ekteki "Uluslararası Servis" listesini inceleyin.

Bu durumda müşteriye, garanti işlemlerinin yürütülmesiyle ilgili olarak örneğin ürünün nereye gönderileceği ve hangi belgelerin gerekli olduğu gibi ayrıntılı bilgiler verilecektir.

Garanti talebi ancak müşterinin

- faturanın/satın alma belgesinin bir kopyasını ve
- orijinal ürünü

yetkili bir Beurer iş ortağına sunabilmesi halinde işleme konabilir.

Aşağıdaki durumlar kesinlikle bu garanti kapsamının dışındadır:

- Ürünün normal kullanımından veya tüketiminden kaynaklanan aşınmalar ve yıpranmalar;
- Bu ürün ile birlikte teslim edilen ve usulüne uygun kullanıldığında da yıpranabilecek veya tükenebilecek aksesuar parçaları (örneğin piller, şarj edilebilir piller, manşetler, contalar, elektrotlar, aydınlatma malzemeleri, başlıklar ve nebulizatör aksesuarları);
- Kullanım kılavuzundaki bilgiler dikkate alınmadan ve/veya usulüne uygun olmayan bir şekilde kullanılan, temizlenen, depolanan veya bakımı yapılan ürünler ve Beurer tarafından yetkilendirilmemiş bir servis merkezi veya müşterinin kendisi tarafından açılan, onarılan veya üzerinde değişiklik yapılan ürünler;
- Ürünün üreticiden müşteriye nakliyesi sırasında oluşan hasarlar;
- İkinci kalite ürün veya kullanılmış ürün olarak satın alınan ürünler;
- Bu üründeki bir kusurdan kaynaklanan müteakip hasarlar (ancak bu durumda ürün sorumluluğu veya yasal zorunlu sorumluluk hükümleri uyarınca tüketici hakları olabilir).

Onarım veya komple değişim garanti süresini hiçbir şekilde uzatmaz.



Внимательно прочтите эту инструкцию по применению, сохраните ее для последующего использования, храните в доступном для других пользователей месте и следуйте ее указаниям.

⚠ ПРЕДУПРЕЖДЕНИЕ

- Прибор предназначен только для домашнего/ индивидуального использования, использование прибора в коммерческих целях запрещено.
- Данный прибор может использоваться детьми старше 8 лет, а также лицами с ограниченными физическими, сенсорными или умственными способностями или с недостаточными знаниями и опытом в том случае, если они находятся под присмотром взрослых или проинструктированы о безопасном применении прибора и возможных опасностях.
- Не позволяйте детям играть с прибором.
- Ни в коем случае не открывайте прибор и не ремонтируйте его самостоятельно, поскольку надежность его работы в этом случае не гарантируется. Несоблюдение этого требования ведет к потере гарантии.
- Очистка и техническое обслуживание детьми допускается только под присмотром взрослых.
- Если прибор используется в ванной комнате, после применения штекер следует извлечь из розетки, поскольку близость воды представляет собой опасность, даже если прибор выключен.
- Никогда не используйте прибор вблизи ванн, раковин, душа или других емкостей с водой или другими жидкостями – существует опасность удара электрическим током!

- В качестве дополнительной защиты рекомендуется установка устройства дифференциального тока RCD с током расцепления не более 30 мА в электрической цепи ванной комнаты. Соответствующую информацию можно получить в местной электроснабжающей организации.
- Если провод сетевого питания прибора поврежден, то во избежание опасности он подлежит замене производителем, сервисной службой или другим компетентным специалистом.
- Прибор разрешается использовать только с сетевым адаптером, входящим в комплект поставки.

Уважаемый покупатель!

Благодарим Вас за выбор продукции нашей компании. Мы производим современные, тщательно протестированные высококачественные изделия для обогрева тела, измерения массы, кровяного давления, температуры тела, пульса, для легкой терапии, массажа, косметических процедур, ухода за детьми и очистки воздуха. Внимательно прочтите данную инструкцию по применению, сохраните ее для последующего использования, держите ее в доступном для других пользователей месте и следуйте ее указаниям.

С наилучшими пожеланиями,
Ваша команда Beurer

Содержание

1. Комплект поставки	80
2. Пояснения к символам.....	80
3. Ознакомительная информация.....	81
4. Использование по назначению	81
6. Описание прибора.....	84
7. Подготовка к работе.....	85
8. Применение.....	86
9. Очистка и уход.....	88
10. Утилизация	89
11. Технические данные	90
12. Гарантия и обслуживание	90

1. Комплект поставки

Проверьте комплектность поставки и убедитесь, что на картонной упаковке нет внешних повреждений. Перед использованием убедитесь, что прибор и его принадлежности не имеют видимых повреждений, и удалите все упаковочные материалы. При возникновении сомнений не используйте прибор и обратитесь к продавцу или в сервисную службу по указанному адресу.

- 1 x Триммер для бороды HR 4000
- 1 x насадка-триммер с лезвием из нержавеющей стали
- 1 x насадка с узким лезвием для контуров
- 1 x насадка-гребень для узкого лезвия для контуров
- 1 x длинная насадка-гребень
- 1 x короткая насадка-гребень
- 1 x смазочно-охлаждающее масло
- 1 x сетевой адаптер
- 1 x щетка для очистки
- 1 x сумка для хранения

2. Пояснения к символам

В инструкции по применению, на упаковке и на типовой табличке прибора используются следующие символы:

 ОПАСНО	Прибор не должен использоваться вблизи воды или в воде (например, в раковине, душе, ванне) — опасность удара током!
 ПРЕДУПРЕЖДЕНИЕ	Предупреждает об опасности травмирования или нанесения вреда здоровью
 ОСТОРОЖНО	Указывает на возможность повреждения прибора/принадлежностей
 Указание	Содержит важную информацию
	Лезвие из нержавеющей стали следует промывать под струей воды.
	Соблюдайте указания инструкции по применению
	Утилизация прибора в соответствии с директивой ЕС об отходах электрического и электронного оборудования — WEEE (Waste Electrical and Electronic Equipment).
	Изготовитель
	Знак CE Это изделие соответствует требованиям действующих европейских и национальных директив.
 RAP	Утилизация упаковки в соответствии с предписаниями по охране окружающей среды.

IPX4	Защита от брызг
	Используйте сетевой адаптер только внутри помещений.
	Класс энергоэффективности 6
	Адаптер является прибором класса защиты II
	Устойчивый к короткому замыканию защитный трансформатор
	SMPW (Switch mode power supply unit) — импульсный блок питания
	Полярность выходного полюса
EAC	Продукция прошла подтверждение соответствия требованиям технических регламентов ЕАЭС.

3. Ознакомительная информация

С помощью триммера для бороды HR 4000 можно легко и точно подстричь бороду или побриться. Высококачественное стальное лезвие прибора имеет титановое покрытие, не раздражающее кожу.

Благодаря трем регулируемым по длине насадкам-гребням и насадке с узким лезвием для контуров Вы легко отрегулируете длину стрижки и создадите четкие контуры.

Триммер для бороды имеет светодиодный дисплей с индикаторами аккумулятора, блокировки и заряда. Кроме того, соответствующий символ на светодиодном дисплее подскажет Вам, когда нужно смазать стальное лезвие.

Вы можете использовать триммер для бороды с питанием как от аккумулятора, так и через сетевой адаптер, входящий в комплект поставки. Заряд мощного литиевого аккумулятора триммера для бороды рассчитан на 60 минут работы.

Для гигиенической очистки лезвие можно снять и промыть под проточной водой.

4. Использование по назначению

Триммер для бороды предназначена исключительно для стрижки человеческих волос на лице. Нельзя применять машинку для стрижки волос на других частях тела, на животных или предметах! Не используйте машинку для стрижки бороды на улице.

Триммер для бороды предназначена исключительно для частного использования. Триммер для бороды не предназначена для использования в коммерческих целях. Машинку для стрижки бороды разрешается использовать только по прямому назначению в соответствии с указаниями, приведенными в данной инструкции по применению. Любое использование не по назначению может быть опасным. Изготовитель не несет ответственности за ущерб, вызванный неквалифицированным или ненадлежащим использованием прибора.

5. Предупреждения и указания по технике безопасности

ОПАСНО

Во избежание причинения вреда здоровью настоятельно не рекомендуется использовать прибор в следующих случаях:

- Опасность удушения упаковочным материалом! Не давайте упаковочный материал детям.
- Перед использованием проверьте прибор и его принадлежности на отсутствие видимых повреждений. При возникновении сомнений не используйте прибор и обратитесь к продавцу или в сервисную службу по указанному адресу.
- Не допускайте попадания воды на сетевой адаптер.
- Никогда не погружайте прибор в воду или какую-либо другую жидкость! Опасность поражения электрическим током!
- Если прибор, несмотря на все меры предосторожности, упал в воду, немедленно извлеките штекер из розетки! Не касайтесь воды! Опасность поражения электрическим током!
- Перед дальнейшим использованием обратитесь в авторизованную специализированную мастерскую для проверки исправности прибора! Опасность для жизни в связи с ударом электрическим током!
- Если прибор упал или получил иные повреждения, дальнейшее его использование запрещено. Опасность поражения электрическим током и травмирования!
- При наличии видимых повреждений прибора, сетевого кабеля/штекера или комплектующих деталей не используйте прибор в случае сомнений и обратитесь к продавцу или по указанному адресу сервисной службы. Опасность поражения электрическим током!
- Не используйте прибор, если лезвие повреждено или согнуто, так как оно может иметь острые края — опасность травмирования!
- Края лезвия и насадок острые. Используйте прибор осторожно.
- Не давайте упаковочные материалы детям — опасность удушения!
- Храните прибор в недоступном для детей месте.
- Не используйте удлинительный кабель в ванной комнате, чтобы в опасной ситуации сетевой адаптер был в зоне досягаемости.
- Никогда не используйте включенное в сеть устройство, если у вас влажные или мокрые руки.
- Используйте только оригинальные насадки-расчески.

ПРЕДУПРЕЖДЕНИЕ

Во избежание причинения вреда здоровью необходимо соблюдать приведенные ниже указания.

- Не используйте устройство, если у Вас на лице есть следы солнечного ожога, открытые раны, экзема или порезы.
- Отключайте прибор от сети перед установкой или сменой насадки-расчески.
- Следите за тем, чтобы вблизи прибора не было легковоспламеняемых жидкостей. Опасность пожара!
- Перед использованием устройства удалите все упаковочные материалы.
- Прокладывайте сетевой кабель так, чтобы об него нельзя было споткнуться.
- Допускается включать прибор только в розетку с указанным на типовой табличке напряжением.
- Используйте устройство только согласно данным на табличке электротехнического изделия.
- Извлекайте сетевой кабель из розетки только за сетевой адаптер.
- Ни в коем случае не открывайте прибор и не ремонтируйте его самостоятельно, поскольку надежность его работы в этом случае не гарантируется. Несоблюдение этого требования ведет к потере гарантии.

- В случае неисправности или повреждения прибора обратитесь за квалифицированной помощью в специализированную мастерскую.
- Не оставляйте прибор во время эксплуатации без присмотра.
- При передаче прибора третьему лицу следует передать также настоящую инструкцию по применению.
- Выключайте прибор после каждого использования.
- После каждого завершенного процесса зарядки извлекайте сетевой адаптер из розетки.



ОСТОРОЖНО

- Защищайте прибор и принадлежности от ударов, влажности, загрязнения, сильных колебаний температуры и прямых солнечных лучей.
- Используйте, заряжайте или храните устройство только при температуре от -10 °C до 40 °C.





ПРЕДУПРЕЖДЕНИЕ

Обращение с аккумуляторами

- Если жидкость из аккумуляторов батареек попадет на кожу или в глаза, необходимо промыть соответствующий участок большим количеством воды и обратиться к врачу.
- Опасность взрыва! Не бросайте аккумуляторы в огонь.
- Не разбирайте, не вскрывайте и не разбивайте аккумуляторы.
- Используйте только те зарядные устройства, которые указаны в инструкции по применению.
- Перед использованием аккумуляторы необходимо правильно зарядить. Для правильной зарядки необходимо всегда соблюдать указания изготовителя и указания, приведенные в данной инструкции по применению.
- Перед первым использованием полностью зарядите аккумулятор (см. главу 6).
- Чтобы максимально продлить срок службы аккумулятора, заряжайте его полностью не реже двух раз в год.

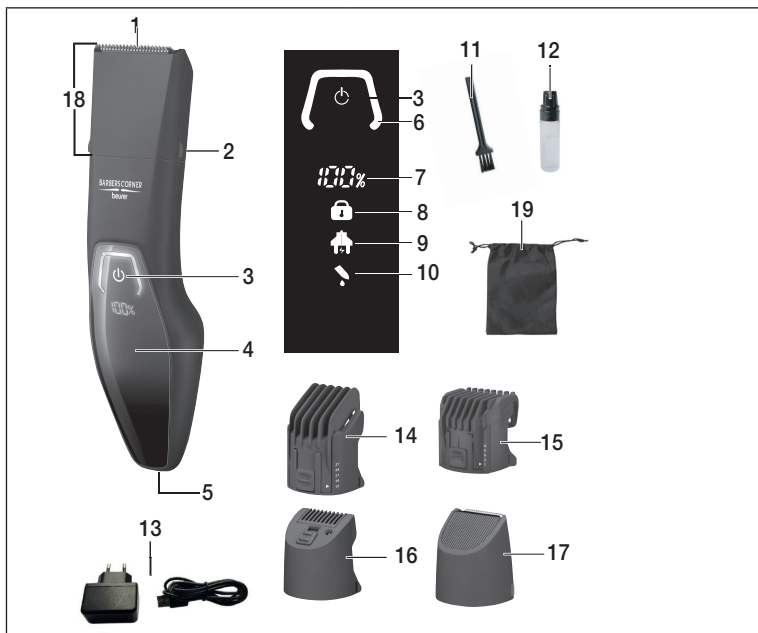
6. Описание прибора



1. Лезвие из нержавеющей стали	11. Кисточка для очистки
2. Держатель для насадки-гребня	12. Смазочно-охлаждающее масло
3. Кнопка ВКЛ./ВЫКЛ. 	13. Сетевой адаптер
4. Дисплей	14. Длинная насадка-гребень
5. Разъем (Micro-USB)	15. Короткая насадка-гребень
6. Индикатор рабочего состояния	16. Насадка-гребень для узкого лезвия для контуров
7. Индикатор заряда аккумулятора (0-100 %)	17. Насадка с узким лезвием для контуров
8. Индикатор блокировки	18. Насадка-триммер
9. Индикатор уровня заряда	19. Сумка для хранения
10. Указание по смазке	

Насадки

 <p>A black plastic comb attachment for a trimmer, featuring five teeth of varying lengths. The teeth are labeled with numbers 15, 18, 21, 24, and 27. A small white arrow points to the right on the side.</p>	<p><u>Длинная насадка-гребень</u> Подходит для стрижки длиной от 15–27 мм (с шагом 3 мм).</p>	 <p>A black plastic comb attachment with a narrow blade and a series of fine teeth. It has a small rectangular slot on the top surface.</p>	<p><u>Насадка-гребень для узкого лезвия для контуров</u> Подходит для длины стрижки от 1 мм, 3 мм и 5 мм. Насадка-гребень для узкого лезвия для контуров может использоваться только с насадкой с узким лезвием для контуров.</p>
 <p>A black plastic comb attachment with five teeth of varying lengths. The teeth are labeled with numbers 1, 3, 6, 9, and 12. A small white arrow points to the right on the side.</p>	<p><u>Короткая насадка-гребень</u> Подходит для стрижки длиной от 1–12 мм (с шагом 3 мм).</p>	 <p>A black plastic attachment with a narrow blade and a series of fine teeth. It has a small rectangular slot on the top surface.</p>	<p><u>Насадка с узким лезвием для контуров</u> Подходит для создания четкого контура.</p>

7. Подготовка к работе

Вы можете использовать прибор с питанием как от аккумулятора, так и через сетевой адаптер.

Питание от аккумулятора.

Чтобы использовать устройство с питанием от аккумулятора, перед первым применением необходимо полностью зарядить его в течении 60 минут. Полностью заряженное устройство может работать прил. в течении 60 минут.

Для зарядки аккумулятора выполните следующее.

1. Убедитесь, что прибор выключен.
2. Вставьте сетевой адаптер в подходящую розетку.
3. Другой конец кабеля сетевого адаптера вставьте в гнездо для подключения с нижней стороны прибора. Индикатор уровня заряда начнет мигать белым светом. Уровень заряда аккумулятора показывает текущий уровень в процентах.
4. После зарядки извлеките сетевой адаптер из розетки и устройства. Теперь прибор готов к работе.

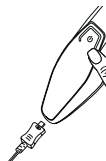

Быстрая зарядка

Если Вы забыли перед применением зарядить машинку для стрижки бороды, поможет функция быстрой зарядки. Для этого подсоедините прибор к источнику питания. Через 5 минут прибор вновь готов к работе от аккумулятора.

Работа от сети

Для эксплуатации прибора с поставленным в комплекте сетевым адаптером выполните следующее.

1. Вставьте сетевой адаптер в подходящую розетку.
2. Другой конец кабеля сетевого адаптера вставьте в гнездо для подключения с нижней стороны прибора. Уровень заряда аккумулятора показывает текущий уровень в процентах, а индикатор уровня заряда начинает мигать. Сетевой адаптер обеспечивает достаточное питание, чтобы заряжать аккумулятор и одновременно использовать прибор.
3. После зарядки извлеките сетевой адаптер из розетки и прибора.





ПРЕДУПРЕЖДЕНИЕ

Категорически запрещается использовать прибор при работе от сети под душем!
Отсоедините прибор от провода электропитания, прежде чем использовать его во влажной среде.

8. Применение

Блокировка

Прибор имеет блокировку от непроизвольного включения. Если блокировка активна, прибор включить невозможно. Блокировка предотвращает случайное включение прибора (например, в чемодане в поездке).

Чтобы активировать блокировку, нажмите и удерживайте кнопку ВКЛ./ВЫКЛ.  в течение 3 секунд. Индикатор блокировки начнет мигать. Прибор заблокирован. Если быстро нажать на кнопку ВКЛ./ВЫКЛ.  в заблокированном состоянии, то на дисплее загорится значок замка, означающий, что прибор заблокирован.

Чтобы отключить блокировку, вновь нажмите и удерживайте кнопку ВКЛ./ВЫКЛ.  в течение 3 секунд.

Функция прямого подключения

После разрядки аккумулятора прибор можно подключить к сети и продолжать использовать.

Смена насадки-триммера и насадки с узким лезвием для контуров

Прибор имеет две насадки: насадку-триммер и насадку с узким лезвием для контуров. Чтобы сменить насадку-триммер, выполните следующие действия.

1. Выключите прибор.
2. Держите прибор повернутым к Вам обратной стороной. Поверните насадку-триммер вправо.
3. Снимите насадку-триммер, потянув ее вверх.
4. Оденьте насадку с узким лезвием для контуров сверху на прибор до упора.
5. Поверните насадку с узким лезвием для контуров влево до щелчка.

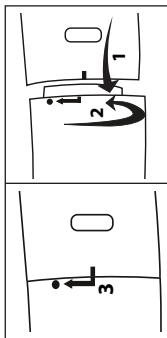

Надевание/снятие насадок-гребней

Прибор имеет три сменных насадки-гребня: насадку с длинным гребнем, коротким гребнем и гребнем для узкого лезвия для контуров.

Указание

Насадки с длинным и коротким гребнем подходят только для насадки-триммера.

Насадка-гребень для узкого лезвия для контуров может использоваться только с насадкой с узким лезвием для контуров.

Отключайте прибор от сети перед установкой или сменой насадки-гребня.

- Чтобы установить насадку-гребень, установите ее сверху на насадку-триммер или насадку для узкого лезвия для контуров, как показано на рисунке. Следите, чтобы насадка-гребень прочно зафиксировалась по бокам держателя для насадки-гребня.

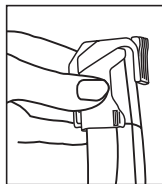
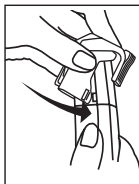

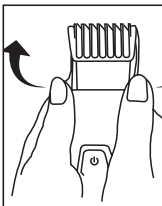

- Чтобы снять насадку-гребень, пальцами осторожно отделите ее от держателя и потяните вверх гребень с насадки-триммера или насадки с узким лезвием для контуров.



Стрижка/стайлинг бороды

Указание

Перед началом использования прибора расчешите бороду по направлению роста волос.

1. Выберите насадку-гребень в зависимости от желаемой длины бороды.
2. Наденьте выбранную насадку-гребень на насадку-триммер или насадку с узким лезвием для контуров.
3. Установите с помощью ползунка на соответствующей насадке желаемую длину стрижки.
4. Нажмите кнопку ВКЛ./ВЫКЛ. , чтобы включить прибор.
5. Начните стайлинг бороды от уха. Обработайте бороду вниз до подбородка. Подстригите сначала одну, затем другую стороны.
6. После завершения работы нажмите на кнопку ВКЛ./ВЫКЛ. , чтобы выключить прибор.

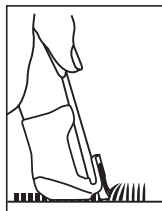
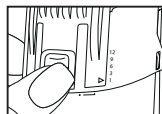



Указание

Если Вы хотите очень коротко подстричь бороду (короче 2,5 мм), можете использовать прибор и без насадки-гребня.

Бритье/тримминг четких контуров

С насадкой-гребнем для узкого лезвия для контуров Вы получите очень точные и чистые контуры бороды и линии роста волос (например, для бакенбардов).

1. Насадка-гребень для узкого лезвия для контуров может использоваться только с насадкой с узким лезвием для контуров. Установите насадку с узким лезвием для контуров на прибор.
2. Наденьте выбранную насадку-гребень на насадку-триммер или насадку с узким лезвием для контуров.
3. С помощью ползунка на насадке-гребенке для узкого лезвия для контуров установите желаемую длину (1, 3, 5 мм).
4. Нажмите кнопку ВКЛ./ВЫКЛ. , чтобы включить прибор.
5. Установите край насадки-гребня для узкого лезвия для контуров, как показано на рисунке рядом, на желаемый уровень у корневой волос и перемещайте прибор вниз.
6. После завершения работы нажмите на кнопку ВКЛ./ВЫКЛ. , чтобы выключить прибор.

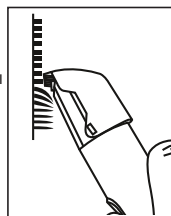
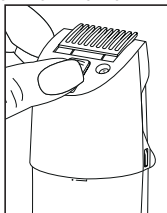

9. Очистка и уход

Очистка прибора



ПРЕДУПРЕЖДЕНИЕ

- Перед очисткой всегда извлекайте сетевой адаптер из розетки. Опасность поражения электрическим током! Перед очисткой убедитесь, что прибор выключен.
- Удалите перед очисткой насадки-гребни.
- Очищайте корпус прибора только мягкой салфеткой, смоченной теплой водой, или с помощью поставляемой в комплекте щеточкой для очистки.
- Не используйте для очистки легко воспламеняющиеся жидкости! Опасность пожара!
- Не мойте прибор в посудомоечной машине!
- Очищайте насадки-гребни, а также нож и узкое лезвие для контуров после каждого применения, иначе там может скопиться много волос, и тогда безупречная работа прибора не гарантирована.
- Не используйте острые и заостренные предметы, абразивные и разъедающие чистящие средства или жесткие щетки!

Очистка насадок

Продуйте насадки-гребни после применения, чтобы освободить их от волос. Мокрые волосы также можно осторожно удалить пальцами.

Для тщательной очистки насадки-гребня ее можно промыть под струей воды.

Для этого выполните следующие действия.

1. Снимите насадку-гребень с прибора.
2. Подержите насадку-гребень под струей воды.
3. Дайте насадке-гребню полностью высохнуть, прежде чем установить ее обратно на прибор.

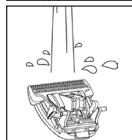

Очистка насадки-триммера и насадки с узким лезвием для контуров

Продуйте насадку-триммер и насадку для узкого лезвия для контуров после применения, чтобы освободить их от волос. Мокрые волосы также можно осторожно удалить пальцами.



ПРЕДУПРЕЖДЕНИЕ

При очистке пальцами следите за тем, чтобы не пораниться острыми краями лезвия.

Для тщательной очистки лезвия или узкого лезвия для контуров его можно промыть под струей воды. Для этого выполните следующие действия.

1. Снимите лезвие или узкое лезвие для контуров с прибора движением вверх.
2. Подержите лезвие или узкое лезвие для контуров под струей воды так, чтобы струя воды была направлена изнутри наружу через лезвие или узкое лезвие для контура.
3. Дайте лезвию или узкому лезвию для контуров полностью высохнуть, прежде чем установить его обратно на прибор. Следите за тем, чтобы внутрь прибора не попала вода! Опасность поражения электрическим током!

Смазка лезвия или узкого лезвия для контуров

Для долгой и оптимальной работы лезвия необходимо время от времени смазывать его. Капните каплю смазочно-охлаждающего масла на лезвие из нержавеющей стали или на узкое лезвие для контуров не позднее загорания на дисплее символа, указывающего на необходимость смазки.



10. Утилизация

В интересах защиты окружающей среды по окончании срока службы следует утилизировать прибор отдельно от бытового мусора. Утилизация производится через соответствующие пункты сбора в Вашей стране. Прибор следует утилизировать согласно директиве ЕС об отходах электрического и электронного оборудования — WEEE (Waste Electrical and Electronic Equipment). При возникновении вопросов обращайтесь в местную коммунальную службу, ответственную за утилизацию отходов.



ПРЕДУПРЕЖДЕНИЕ

Встроенный аккумулятор нельзя извлекать с целью утилизации. Опасность взрыва и получения травм! Используемый в данном приборе литий-ионный аккумулятор нельзя утилизировать вместе с бытовыми отходами. Необходима надлежащая утилизация. Для получения информации по утилизации свяжитесь с авторизованным продавцом или с городским приемным пунктом. При утилизации необходимо указать, что прибор содержит аккумулятор. Разрядите аккумулятор перед утилизацией. Возьмите прибор и включайте его, пока аккумулятор не разрядится.



Указание

Если утилизация аккумулятора невозможна вследствие какого-либо дефекта или повреждения, обратитесь в городской приемный пункт.

11. Технические данные

Модель	HR 4000
Вес	129 г
Размеры прибора	16,8 x 4,3 x 4,4 см
Степень защиты прибора	IPX4
Вход прибора	5 В $\overline{\text{---}}$ 1 А

Степень защиты адаптера	IP20
Класс защиты адаптера	II
Питающее напряжение (TPA-97050100VU)	Вход: 100-240 V~; 50/60 Hz; 0,15 А Выход: 5,0 V $\overline{\text{---}}$ 1,0 А; 5,0 W
Средняя эффективность а предприятии	$\geq 73,98 \%$
Потребляемая мощность при нулевой нагрузке	$\leq 0,07 \text{ W}$

<u>Аккумулятор:</u>	
Емкость	600 мА ч
Номинальное напряжение	3,2 В
Тип	литиево-ионный

Возможны технические изменения

12. Гарантия и обслуживание

Более подробная информация по гарантии/сервису находится в гарантийном/сервисном талоне, который входит в комплект поставки.



Należy dokładnie przeczytać niniejszą instrukcję obsługi, zachować ją i przechowywać w miejscu dostępnym dla innych użytkowników oraz przestrzegać podanych w niej wskazówek.

OSTRZEŻENIE

- Urządzenie jest przeznaczone do użytku domowego/prywatnego, a nie do celów komercyjnych.
- Urządzenie może być obsługiwane przez dzieci od 8 roku życia oraz osoby z ograniczoną sprawnością fizyczną, sensoryczną i umysłową lub brakiem doświadczenia i wiedzy tylko wtedy, gdy są one pod nadzorem lub otrzymały instrukcje dotyczące bezpiecznego korzystania z urządzenia i są świadome zagrożeń wynikających z jego użytkowania.
- Dzieciom nie wolno bawić się urządzeniem.
- W żadnym wypadku nie wolno samodzielnie otwierać ani naprawiać urządzenia, gdyż może to zaburzyć jego prawidłowe działanie. Nieprzestrzeganie powyższych zasad powoduje utratę gwarancji.
- Czyszczenie i konserwacja urządzenia nie mogą być przeprowadzane przez dzieci, chyba że znajdują się one pod opieką osoby dorosłej.
- Korzystając z urządzenia w łazience należy po skończeniu używania wyjąć wtyczkę z gniazdka, ponieważ bliskość wody jest niebezpieczna również wtedy, gdy urządzenie jest wyłączone.
- Nigdy nie używać urządzenia w pobliżu wanien, umywalk, natrysków ani innych zbiorników wypełnionych wodą lub innymi cieczami – ryzyko porażenia prądem!

- Jako zabezpieczenie dodatkowe zaleca się zainstalować w obwodzie łazienki wyłącznik różnicowoprądowy o obliczeniowym prądzie wyzwalającym nieprzekraczającym 30 mA. Informacje na ten temat można uzyskać w lokalnym warsztacie elektrycznym.
- Aby uniknąć niebezpieczeństwa, w przypadku uszkodzenia kabla zasilającego urządzenia jego wymianę należy zlecić producentowi, w dziale obsługi klienta lub odpowiednio wykwalifikowanemu fachowcowi.
- Urządzenia można używać tylko w połączeniu z załączonym adapterem sieciowym.

Drodzy Klienci!

Cieszymy się, że zdecydowali się Państwo na zakup naszego produktu. Firma Beurer oferuje dokładnie przetestowane wysokiej jakości produkty przeznaczone do pomiaru wagi, ciśnienia krwi, temperatury ciała i tętna, łagodnej terapii, masażu, ogrzewania i nawilżania powietrza, a także urządzenia służące do pielęgnacji urody i ułatwiające opiekę nad dziećmi. Należy dokładnie przeczytać niniejszą instrukcję obsługi, zachować ją i przechowywać w miejscu dostępnym dla innych użytkowników oraz przestrzegać podanych w niej wskazówek.

Z poważaniem
Zespół Beurer

Spis treści

1. Zawartość opakowania	92
2. Objasnienie symboli	93
3. Informacje ogólne.....	94
4. Użytkowanie zgodne z przeznaczeniem.....	94
5. Ostrzeżenia i wskazówki dotyczące bezpieczeństwa	94
6. Opis urządzenia.....	97
7. Uruchomienie	98
8. Zastosowanie	99
9. Czyszczenie i konserwacja.....	101
10. Utylizacja	102
11. Dane techniczne.....	103
12. Gwarancja / serwis	103

1. Zawartość opakowania





Zestaw należy sprawdzić pod kątem zewnętrznych uszkodzeń kartonowego opakowania oraz kompletności zawartości. Przed użyciem należy upewnić się, że na urządzeniu ani na akcesoriach nie widać żadnych uszkodzeń, a wszystkie części opakowania zostały usunięte. W razie wątpliwości zaprzestać używania urządzenia i zwrócić się do dystrybutora lub napisać na podany adres działu obsługi klienta.

- 1 x maszynka do strzyżenia brody HR 4000
- 1 x nasadka do trymowania z ostrzem ze stali nierdzewnej
- 1 x nasadka z małym ostrzem konturowym
- 1 x nasadka grzebieniowa do małego ostrza konturowego
- 1 x długa nasadka grzebieniowa
- 1 x krótka nasadka grzebieniowa
- 1 x szczoteczka do czyszczenia
- 1 x pojemnik z olejem smarującym
- 1 x etui
- 1 x zasilacz sieciowy

2. Objaśnienie symboli

W instrukcji obsługi, na opakowaniu i na tabliczce znamionowej urządzenia zastosowano następujące symbole:

 NIEBEZPIECZEŃSTWO	Nie używać urządzenia w pobliżu wody lub w wodzie (np. umywalka, prysznic, wanna) – ryzyko porażenia prądem!
 OSTRZEŻENIE	Ostrzeżenie przed niebezpieczeństwem utraty zdrowia lub odniesienia obrażeń ciała
 UWAGA	Ostrzeżenie przed niebezpieczeństwem uszkodzenia urządzenia lub akcesoriów
 Wskazówka	Ważne informacje
	Ostrze ze stali szlachetnej nadaje się do czyszczenia pod bieżącą wodą.
	Należy przestrzegać instrukcji obsługi
	Utylizacja zgodna z dyrektywą WE o zużytych urządzeniach elektrycznych i elektronicznych EC – WEEE (Waste Electrical and Electronic Equipment).
	Producent
	Oznakowanie CE Niniejszy produkt spełnia wymagania obowiązujących dyrektyw europejskich i krajowych.
 PAP	Opakowanie zutylizować w sposób przyjazny dla środowiska.
IPX4	Ochrona przed bryzgami wody
	Z adaptera sieciowego wolno korzystać tylko w pomieszczeniach.
	Klasa efektywności energetycznej 6

	Adapter jest urządzeniem klasy ochronności II
	Transformator bezpieczeństwa z zabezpieczeniem przeciwzwarciowym
	SMPW (Switch mode power supply unit) Zasilacz
	Biegunowość bieguna wyjściowego
	Produkty spełniają wymogi przepisów technicznych obowiązujących w Euroazjatyckiej Unii Gospodarczej.

3. Informacje ogólne

Za pomocą golarki do stylizacji zarostu HR 4000 można łatwo i precyzyjnie golić oraz modelować brodę. Golarka jest wyposażona w wysokiej jakości ostrze ze stali nierdzewnej, które posiada powłokę tytanową, dzięki czemu staje się ono łagodne dla skóry.

Trzy nasadki grzebieniowe z regulacją długości i dodatkowa nasadka z małym ostrzem konturowym pozwalają bez wysiłku uzyskać różne długości cięcia i gładkie kontury.

Golarka do stylizacji zarostu ma wyświetlacz LED, na którym pojawiają się wskaźnik stanu akumulatora, wskaźnik osłony zabezpieczającej i wskaźnik ładowania. Oprócz tych symboli na wyświetlaczu można zobaczyć także symbol informujący o konieczności nasmarowania ostrza ze stali nierdzewnej. Golarka do stylizacji zarostu może być zasilana zarówno za pomocą akumulatora, jak i dołączonego zasilacza. Wydajny akumulator litowo-jonowy gwarantuje działanie golarki aż do 60 minut po jednym ładowaniu.

W celu zapewnienia higienicznego czyszczenia ostrze ze stali nierdzewnej można zdjąć i umyć pod bieżącą wodą.

4. Użytkowanie zgodne z przeznaczeniem

Maszynka do strzyżenia brody jest przeznaczona wyłącznie przycinania męskiego zarostu na twarzy. Maszynki do strzyżenia brody nie należy używać do pielęgnacji innych części ciała, zwierząt ani przedmiotów! Nie używać urządzenia na wolnym powietrzu.

Maszynka służy tylko do użytku prywatnego. Urządzenie nie jest przeznaczone do celów komercyjnych. Maszynkę do strzyżenia brody wolno wykorzystywać tylko zgodnie z jej przeznaczeniem i w sposób określony w niniejszej instrukcji obsługi. Użycie niezgodne z przeznaczeniem może być niebezpieczne. Producent nie ponosi odpowiedzialności za szkody wynikające z niewłaściwego użytkowania urządzenia.

5. Ostrzeżenia i wskazówki dotyczące bezpieczeństwa



NIEBEZPIECZEŃSTWO

Aby zapobiec obrażeniom, kategorycznie odradza się używania urządzenia w następujących przypadkach:

- Zagrożenie uduszeniem materiałem opakowania! Opakowanie należy trzymać z dala od dzieci.

- Przed użyciem należy sprawdzić urządzenie i akcesoria pod kątem widocznych uszkodzeń. W razie wątpliwości zaprzestać używania urządzenia i zwrócić się do dystrybutora lub napisać na podany adres działu obsługi klienta.
- Zasilacz należy trzymać z dala od wody.
- Nigdy nie zanurzać urządzenia w wodzie ani w innej cieczy! Niebezpieczeństwo porażenia prądem elektrycznym!
- Jeżeli mimo podjęcia wszelkich środków ostrożności urządzenie wpadnie do wody, należy natychmiast wyjąć kabel sieciowy z gniazdka! Nie wkładać rąk do wody! Niebezpieczeństwo porażenia prądem elektrycznym!
- Przed ponownym użyciem urządzenie należy przekazać do specjalistycznego zakładu celem sprawdzenia! Zagrożenie życia w wyniku porażenia prądem elektrycznym!
- Nie wolno używać urządzenia po upadku na podłogę lub gdy zostanie ono w inny sposób uszkodzone. Niebezpieczeństwo porażenia prądem i odniesienia obrażeń ciała!
- W przypadku widocznego uszkodzenia urządzenia, akcesoriów lub kabla zasilania / wtyczki w razie wątpliwości należy zaprzestać korzystania z urządzenia oraz zwrócić się do przedstawiciela handlowego lub działu obsługi klienta na podany adres. Niebezpieczeństwo porażenia prądem elektrycznym!
- Nie wolno używać urządzenia, jeśli ostrze ze stali nierdzewnej jest uszkodzone, ponieważ mogą mieć ostre krawędzie – ryzyko obrażeń!
- Krawędzie ostrza ze stali nierdzewnej i nasadek są ostre. Podczas używania urządzenia należy zachować ostrożność.
- Opakowanie należy trzymać w miejscu niedostępnym dla dzieci – niebezpieczeństwo uduszenia!
- Urządzenie należy przechowywać w miejscu niedostępnym dla dzieci.
- Nie używać w łazience przedłużaczy, aby w nagłym wypadku móc szybko wyjąć zasilacz sieciowy.
- Nigdy nie wolno obsługiwać urządzenia podłączonego do sieci mokrymi ani wilgotnymi rękami.
- Należy używać wyłącznie oryginalnych nasadek grzebieniowych.



OSTRZEŻENIE

Aby zapobiec obrażeniom, należy przestrzegać następujących zasad:

- Nie wolno używać urządzenia w przypadku oparzenia słonecznego, otwartych ran, egzemy lub skaleczeń twarzy.
- Należy wyłączyć urządzenie przed nałożeniem lub wymianą nasadek.
- Należy zwrócić uwagę, aby w pobliżu urządzenia nie było łatwopalnych cieczy. Zagrożenie pożarowe!
- Przed użyciem urządzenia usunąć wszystkie elementy opakowania.
- Należy ułożyć kabel zasilania tak, aby nie można się było o niego potknąć.
- Urządzenie wolno podłączać jedynie do gniazdka z napięciem podanym na tabliczce znamionowej.
- Urządzenie wolno użytkować tylko zgodnie z danymi na tabliczce znamionowej.
- Kabel sieciowy wyciągać z gniazda wtykowego, chwytając adapter sieciowy.
- W żadnym wypadku nie wolno samodzielnie otwierać ani naprawiać urządzenia, gdyż może to zaburzyć jego prawidłowe działanie. Nieprzestrzeganie powyższych zasad powoduje utratę gwarancji.
- W przypadku usterki lub uszkodzenia urządzenia jego naprawę należy zlecić specjalistycznemu zakładowi.
- Nie należy pozostawiać włączonego urządzenia bez nadzoru.
- Przekazując urządzenie innym osobom, należy również przekazać niniejszą instrukcję obsługi.
- Po każdym użyciu wyłączyć urządzenie.
- Po każdym zakończonym ładowaniu wyjąć adapter sieciowy z gniazda wtykowego.



UWAGA

- Urządzenie oraz akcesoria należy chronić przed uderzeniami, wilgocią, zabrudzeniem, dużymi wahaniami temperatury oraz bezpośrednim działaniem promieni słonecznych.
- Urządzenie można użytkować, ładować lub przechowywać tylko w temperaturach od -10°C do 40°C .

OSTRZEŻENIE

Wskazówki dotyczące postępowania z akumulatorami

- Jeśli dojdzie do kontaktu elektrolitu ze skórą lub oczami, należy natychmiast przemyć zanieczyszczone miejsca dużą ilością wody i zasięgnąć bezzwłocznej pomocy medycznej.
- Zagrożenie wybuchem! Nie wrzucać akumulatorów do ognia.
- Akumulatorów nie wolno rozmontowywać, otwierać ani rozdrabniać.
- Należy używać wyłącznie ładowarek wymienionych w instrukcji obsługi.
- Przed użyciem akumulatora należy go odpowiednio naładować. Należy zawsze przestrzegać zaleceń producenta i danych zawartych w niniejszej instrukcji obsługi, dotyczących prawidłowego ładowania.
- Przed pierwszym użyciem należy całkowicie naładować akumulator (patrz rozdział 6).
- Aby zapewnić możliwie długi czas eksploatacji akumulatora, należy go całkowicie naładować co najmniej 2 razy w roku.

6. Opis urządzenia

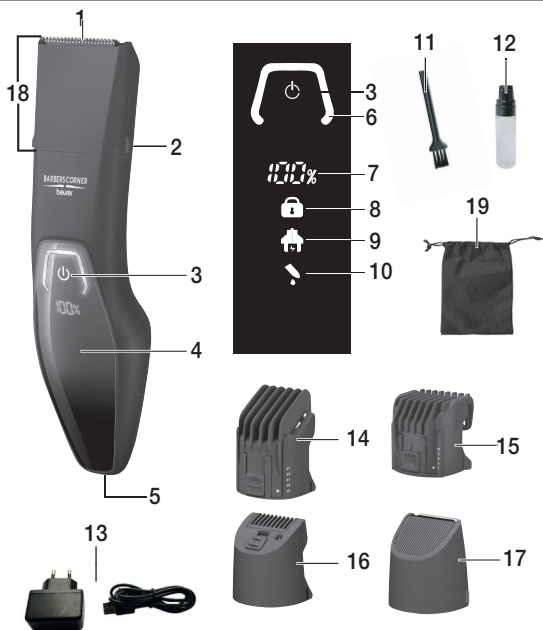

1. Ostrze ze stali nierdzewnej	11. Pędzelek do czyszczenia
2. Uchwyt na nasadkę grzebieniową	12. Olej smarujący
3. Przycisk włączania/wyłączania 	13. Zasilacz
4. Wyświetlacz	14. Długa nasadka grzebieniowa
5. Złącze (micro-USB)	15. Krótka nasadka grzebieniowa
6. Kontrolka trybu pracy	16. Nasadka grzebieniowa do małego ostrza konturowego
7. Wskazanie stanu akumulatora	17. Nasadka z małym ostrzem konturowym
8. Wskaźnik osłony zabezpieczającej	18. Nasadka do trymowania
9. Wskaźnik ładowania	19. Etui
10. Wskaźnik smarowania	

Nasadki

	<p>Długa nasadka grzebieniowa Odpowiednia do cięcia na długość 15–27 mm (stopniowanie co 3 mm).</p>		<p>Nasadka grzebieniowa do małego ostrza konturowego Odpowiednia do cięcia na długość 1 mm, 3 mm i 5 mm. Nasadkę grzebieniową do małego ostrza konturowego można używać tylko razem z nasadką z małym ostrzem konturowym.</p>
	<p>Krótka nasadka grzebieniowa Odpowiednia do cięcia na długość 1–12 mm (stopniowanie co 3 mm).</p>		<p>Nasadka z małym ostrzem konturowym Odpowiednia do precyzyjnych cięć konturowych.</p>

7. Uruchomienie

Urządzenie może być zasilane zarówno za pomocą akumulatora, jak i dołączonego adaptera sieciowego.

Zasilanie akumulatorem

Aby używać urządzenia przy zasilaniu akumulatorem, przed pierwszym użyciem należy w pełni naładować akumulator, Trwa to 60 minut. Całkowicie naładowane urządzenie może działać przez ok. 60 minut. Aby naładować akumulator, należy postępować w następujący sposób:

1. Upewnić się, że urządzenie jest wyłączone.
2. Podłączyć adapter sieciowy do odpowiedniego gniazda wtykowego.
3. Drugi koniec adaptera sieciowego włożyć do gniazda przyłączeniowego na spodniej stronie urządzenia. Wskaźnik ładowania zaczyna migać. Wskazanie stanu akumulatora informuje o bieżącym stanie naładowania akumulatora w procentach.
4. Po naładowaniu należy wyjąć adapter sieciowy z gniazda wtykowego i urządzenia. Urządzenie jest teraz gotowe do pracy.

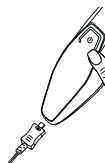

Szybkie ładowanie

Jeśli użytkownik zapomniał naładować urządzenie przed użytkowaniem, pomoc stanowi funkcja szybkiego ładowania. W tym celu należy połączyć urządzenie z zasilaniem. Po 5 minutach urządzenie jest ponownie gotowe do wykonania pełnego golenia w trybie zasilania z akumulatora.

Zasilanie sieciowe

Aby korzystać z urządzenia zasilanego dołączonym adapterem sieciowym, należy postępować w następujący sposób:

1. Podłączyć adapter sieciowy do odpowiedniego gniazda wtykowego.

2. Drugi koniec adaptera sieciowego włożyć do gniazda przyłączeniowego na spodniej stronie urządzenia. Wskazanie stanu akumulatora informuje o bieżącym stanie naładowania akumulatora w procentach, a wskaźnik ładowania zaczyna migać. Adapter sieciowy dostarcza wystarczająco dużo energii, aby jednocześnie zasilac urządzenie i ładować akumulator.
3. Po zakończeniu używania adaptera sieciowego należy go wyjąć z gniazda wtykowego i z urządzenia.

OSTRZEŻENIE



Nigdy nie używać urządzenia pod prysznicem!

Korpus urządzenia należy odłączyć od przewodu przed użyciem urządzenia w wilgotnym otoczeniu.

8. Zastosowanie

Oslona zabezpieczająca

Urządzenie jest wyposażone w osłonę zabezpieczającą. Po jej aktywowaniu nie można włączyć urządzenia. Oslona zabezpieczająca zapobiega przypadkowemu włączeniu urządzenia (np. w torbie podróżnej).

Aby aktywować osłonę zabezpieczającą, należy wcisnąć przycisk włączenia/wyłączenia  i przytrzymać go przez 3 sekundy. Wskaźnik osłony zabezpieczającej zaczyna migać. Urządzenie jest teraz zablokowane. Jeżeli przycisk włączenia/wyłączenia  zostanie krótko naciśnięty, gdy urządzenie jest zablokowane, symbol osłony zabezpieczającej świecący się na wyświetlaczu wskazuje zablokowanie urządzenia.

Aby zdezaktywować osłonę zabezpieczającą, należy ponownie przytrzymać wciśnięty przycisk włączenia/wyłączenia  przez 3 sekundy.

Funkcja Direct-Drive

Jeśli akumulator jest rozładowany, z urządzenia można od razu korzystać w trybie zasilania sieciowego.

Wymiana nasadki do trymowania i nasadki z małym ostrzem konturowym

Urządzenie wyposażono w dwie nasadki. Są to nasadka do trymowania i nasadka z małym ostrzem konturowym. Aby wymienić np. nasadkę do trymowania, należy postępować w następujący sposób:

1. Wyłączyć urządzenie.
2. Trzymać urządzenie tylną stroną do siebie. Przekręcić nasadkę do trymowania w prawo.
3. Wyjąć nasadkę do trymowania do góry.
4. Od góry wsunąć nasadkę z małym ostrzem konturowym, aż całkowicie wejdzie w urządzenie.
5. Przekręcić nasadkę w lewo, aż zatrzaśnie się.

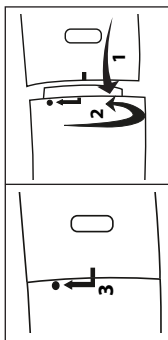

Nakładanie/zdejmowanie nasadek grzebieniowych

Do urządzenia dołączono trzy nasadki grzebieniowe. Są to długa nasadka grzebieniowa, krótka nasadka grzebieniowa i nasadka grzebieniowa do małego ostrza konturowego.

i Wskazówka

Długą i krótką nasadkę grzebieniową można stosować tylko z nasadką do trymowania.

Nasadkę grzebieniową do małego ostrza konturowego można stosować tylko z nasadką z małym ostrzem konturowym.

Przed nałożeniem lub zdjęciem nasadek grzebieniowych należy wyłączyć urządzenie.

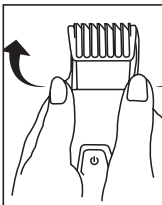
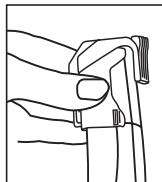
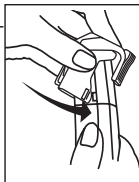

- Aby nałożyć nasadkę grzebieniową należy nasunąć ją z góry na nasadkę do trymowania lub nasadkę z małym ostrzem konturowym jak pokazano na ilustracji. Zwrócić przy tym uwagę, aby nasadka grzebieniowa zatrzasnęła się na uchwycie nasadki grzebieniowej z boku.
- Aby ściągnąć nasadkę grzebieniową, należy ostrożnie zdjąć palcami nasadkę z uchwytu nasadki grzebieniowej i ściągnąć w górę nasadkę z nasadki do trymowania lub z nasadki z małym ostrzem konturowym.



Golenie/modelowanie brody

i Wskazówka

Przed użyciem urządzenia zalecamy rozczesanie brody w kierunku wzrostu.

1. Wybrać nasadkę grzebieniową zgodnie z pożądaną długością brody.
2. Nałożyć wybraną nasadkę grzebieniową na nasadkę do trymowania lub na nasadkę z małym ostrzem konturowym .
3. Za pomocą suwaka na odpowiedniej nasadce grzebieniowej wybrać pożądaną długość cięcia.
4. Nacisnąć przycisk włączania/wyłączania , aby włączyć urządzenie.
5. Stylizację brody rozpocząć przy uchu. Wykonywać stamtąd ruchy w kierunku podbródka. Należy najpierw modelować jedną stronę twarzy, a później drugą.
6. Po zakończeniu używania urządzenia należy wcisnąć przycisk włączania/wyłączania , aby wyłączyć urządzenie.

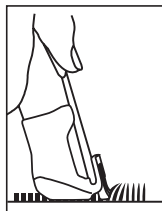
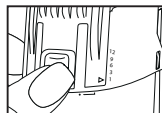



i Wskazówka

Jeśli użytkownik chce bardzo krótko przystryc brodę (poniżej 2,5 mm), urządzenie można też używać bez nasadek grzebieniowych.

Golenie/trymowanie delikatnych konturów

Nasadka grzebieniowa do małego ostrza konturowego na golenie/trymowanie wyjątkowo delikatnych konturów (np. бакów).

1. Nasadkę grzebieniową do małego ostrza konturowego można używać tylko razem z nasadką z małym ostrzem konturowym. Na urządzenie należy najpierw nałożyć nasadkę z małym ostrzem konturowym .
2. Nałożyć teraz nasadkę grzebieniową do małego ostrza konturowego na nasadkę z małym ostrzem konturowym
3. Wybrać pożądaną długość (1, 3 lub 5 mm) za pomocą suwaka na nasadce grzebieniowej do małego ostrza konturowego.
4. Nacisnąć przycisk włączania/wyłączania , aby włączyć urządzenie.
5. Krawędź nasadki grzebieniowej do małego ostrza konturowego ułożyć analogicznie do ilustracji, która znajduje się obok i na wybranej wysokości przy nasadzie włosów. Następnie poruszać urządzenie w dół.
6. Po zakończeniu używania urządzenia należy wcisnąć przycisk włączania/wyłączania , aby wyłączyć urządzenie.

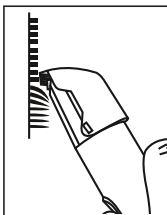
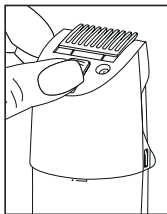

9. Czyszczenie i konserwacja

Czyszczenie urządzenia



OSTRZEŻENIE

- Przed czyszczeniem należy zawsze wyjąć z gniazdka adapter sieciowy. Niebezpieczeństwo porażenia prądem elektrycznym! Przed każdym czyszczeniem należy upewnić się, że urządzenie jest wyłączone.
- Przed każdym czyszczeniem należy zdjąć nasadki grzebieniowe
- Obudowę urządzenia czyścić tylko miękką, nawilżoną ciepłą wodą ściereczką lub dołączoną szczoteczką.
- Urządzenia nie wolno czyścić łatwopalnymi cieczami! Zagrożenie pożarowe!
- Nie czyścić urządzenia w zmywarce!
- Po każdym użyciu należy wyczyścić nasadki grzebieniowe oraz jednostkę tnącą, a także nasadkę z małym ostrzem konturowym, ponieważ mogą się tam osadzać włoski, które powodują, że nie można zagwarantować prawidłowego działania urządzenia.
- Nie używać żadnych ostrych, szorujących czy agresywnych środków czyszczących ani twardych szczotek!

Czyszczenie nasadek grzebieniowych

Po użyciu przedmuchać nakładki grzebieniowe, w celu oczyszczenia ich z włosków. Wilgotne włoski można też ostrożnie usunąć palcami.

W celu dokładnego wyczyszczenia nasadek grzebieniowych można je umyć pod bieżącą wodą.

W tym celu należy wykonać następujące czynności:

1. Zdjąć z urządzenia odpowiednią nasadkę grzebieniową
2. Przytrzymać nasadkę grzebieniową pod bieżącą wodą.
3. Dokładnie wysuszyć nasadki grzebieniowe przed ponownym umieszczeniem ich na urządzeniu.

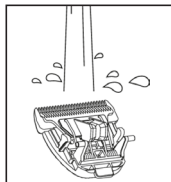

Czyszczenie nasadki do trymowania i nasadki z małym ostrzem konturowym

Po użyciu przedmuchać nasadkę do trymowania i nasadkę z małym ostrzem konturowym, w celu oczyszczenia ich z włosków. Wilgotne włoski można też usunąć palcami.

! OSTRZEŻENIE

Przy czyszczeniu palcami należy uważać, aby nie skaleczyć się o ostre krawędzie ostrza ze stali nierdzewnej.

W celu dokładnego wyczyszczenia ostrza ze stali nierdzewnej i małego ostrza konturowego można je umyć pod bieżącą wodą. W tym celu należy wykonać następujące czynności:

1. Wyciągnąć w górę ostrze ze stali nierdzewnej lub małe ostrze konturowe.
2. Umieścić ostrze ze stali nierdzewnej lub małe ostrze konturowe pod bieżącą wodą, tak aby strumień wody przepływał przez ostrze lub od wewnątrz na zewnątrz.
3. Dokładnie wysuszyć ostrze ze stali nierdzewnej lub małe ostrze konturowe przed ponownym umieszczeniem go w urządzeniu. Należy uważać, aby do wnętrza urządzenia nie dostała się woda! Niebezpieczeństwo porażenia prądem elektrycznym!

Smarowanie ostrza ze stali nierdzewnej lub małego ostrza konturowego

Aby uzyskać optymalne rezultaty cięcia, należy od czasu do czasu naoliwić ostrze ze stali nierdzewnej. Na ostrze ze stali nierdzewnej lub na małe ostrze konturowe należy nanieść kroplę oleju smarującego, najpóźniej wtedy, gdy na wyświetlaczu pojawi się wskaźnik smarowania.



10. Utylizacja

W związku z wymogami w zakresie ochrony środowiska po zakończeniu eksploatacji urządzenia nie wolno go wyrzucać wraz z odpadami domowymi. Urządzenie należy oddać do utylizacji w odpowiednim punkcie zbiórki. Urządzenie należy zutylizować zgodnie z dyrektywą WE o zużytych urządzeniach elektrycznych i elektronicznych – WEEE (Waste Electrical and Electronic Equipment). W razie pytań należy zwrócić się do odpowiedniej lokalnej instytucji odpowiedzialnej za utylizację.



! OSTRZEŻENIE

Wbudowanej baterii nie można wyjąć do utylizacji. Ryzyko wybuchu i obrażeń. Akumulatora litowo-jonowego używanego w tym urządzeniu nie wolno wyrzucać razem ze zwykłymi odpadami domowymi, lecz należy go zutylizować w odpowiedni sposób. Aby uzyskać informacje na temat utylizacji, należy skontaktować się z autoryzowanym sprzedawcą lub komunalnym punktem zbiórki.

Przy użyciu urządzenia należy pamiętać, że zawiera akumulator.

Przed użyciem należy rozładować akumulator. W tym celu należy pozostawić urządzenie włączone do momentu rozładowania się akumulatora.



Wskazówka

Jeśli z powodu usterki lub uszkodzenia rozładowanie baterii jest niemożliwe, należy to skonsultować w punkcie zbiórki surowców wtórnych.

11. Dane techniczne

Model	HR 4000
Masa	129 g
Wymiary urządzenia	16,8 × 4,3 × 4,4 cm
Stopień ochrony urządzenia	IPX4
Wejście urządzenia	5 V  1 A

Stopień ochrony zasilacza	IP20
Klasa ochronności zasilacza	II
Napięcie zasilania (TPA-97050100VU)	Wejście: 100-240 V~; 50/60 Hz; 0,15 A Wyjście: 5,0 V  1,0 A; 5,0 W
Średnia wydajność podczas eksploatacji	≥ 73,98 %
Pobór mocy przy braku obciążenia	≤ 0,07 W

Akumulator:	
Pojemność	600 mAh
Napięcie znamionowe	3,2 V
Oznaczenie typu	Litowo-jonowa

Zastrzega się prawo do zmian technicznych

12. Gwarancja / serwis

Firma Beurer GmbH, Söflinger Straße 218, D-89077 Ulm (zwana dalej „Beurer”) udziela gwarancji na ten produkt na następujących warunkach i w poniżej opisanym zakresie.

Poniższe warunki gwarancji nie naruszają ustawowych zobowiązań gwarancyjnych sprzedającego wynikających z umowy kupna zawartej z kupującym.

Gwarancja obowiązuje również w sposób nienaruszający bezwzględnie obowiązujących przepisów dot. odpowiedzialności.

Firma Beurer gwarantuje bezawaryjne działanie oraz kompletność niniejszego produktu.

Obowiązujący na całym świecie okres gwarancji obejmuje 3 lata/lat, licząc od zakupu nowego, nieużywanego produktu przez kupującego.

Niniejsza gwarancja dotyczy tylko produktów nabytych przez kupującego jako konsumenta wyłącznie w celach prywatnych w ramach użytku domowego.

Obowiązuje prawo niemieckie o ile jest to prawnie dopuszczalne.

Jeśli w okresie obowiązywania gwarancji produkt zostanie uznany za niekompletny lub wadliwy w działaniu zgodnie z poniższymi postanowieniami, firma Beurer bezpłatnie wymieni go lub naprawi zgodnie z niniejszymi warunkami gwarancji.

Jeśli kupujący chce zgłosić reklamację gwarancyjną, najpierw kontaktuje się z lokalnym dealerm: patrz załączona lista „Service International” z adresami serwisowymi.

Następnie kupujący otrzymuje dalsze informacje dot. rozpatrywania reklamacji gwarancyjnej, np. gdzie wysłać produkt i jakie dokumenty są wymagane

Roszczenie z tytułu gwarancji będzie rozpatrywane tylko wtedy, gdy kupujący może przedłożyć

- kopię faktury/paragon zakupu oraz
- oryginalny produkt

firmie Beurer lub autoryzowanemu partnerowi firmy Beurer.

Niniejsza gwarancja wyraźnie nie obejmuje:

- zużycia wynikającego z normalnego użytkowania lub zużywania się produktu;
- dostarczanych z tym produktem akcesoriów, które zużywają się lub ulegają zużyciu podczas prawidłowego użytkowania (np. baterii, akumulatorów, mankietów, uszczelek, elektrod, źródeł światła, nakładek i akcesoriów inhalatora);
- produktów, które były używane, czyszczone, przechowywane lub konserwowane w niewłaściwy sposób i/lub niezgodnie z treścią instrukcji obsługi, a także produktów, które zostały otwarte, naprawione lub zmodyfikowane przez kupującego lub centrum serwisowe nieautoryzowane przez firmę Beurer;
- uszkodzeń powstałych podczas transportu między producentem a klientem lub między centrum serwisowym a klientem;
- produktów, które zostały zakupione jako artykuły grupy B („B-Ware”) lub jako artykuły używane;
- szkód następczych, które wynikają z wady tego produktu (w tym przypadku mogą jednak istnieć roszczenia z tytułu odpowiedzialności za produkt lub wynikające z innych bezwzględnie obowiązujących przepisów prawa dot. odpowiedzialności).

Naprawy lub całkowita wymiana w żadnym wypadku nie przedłużają okresu gwarancji.



Beurer GmbH • Söflinger Str. 218
89077 Ulm, Germany
www.beurer.com

